



BUSINESS & MARKET



Page 25-32

WIADOMOŚCI Z KRAJU

№ 8 (163)

АДВОКАТ, РЕШИТЕЛЬНО ОТСТАИВАЮЩИЙ ВАШИ ИНТЕРЕСЫ



Igor A. Voloshen
Attorney at Law
Admitted in New Jersey

Говорим на русском,
английском, украинском
и испанском языках



VOLOSHEN LAW FIRM P.C.

Integrity, Quality, Justice

ИММИГРАЦИОННОЕ ПРАВО

- оформление всех видов виз и грин-карт
- изменение и получение статуса
- депортация
- политическое убежище
- представление в суде
- заполнение иммиграционных документов

ПЕРЕВОДЫ

ЗАВЕРЕНИЕ ДОВЕРЕННОСТЕЙ АПОСТИЛИ

УГОЛОВНОЕ ПРАВО

- вождение в нетрезвом состоянии
- кражи
- мошенничество
- наркотики
- нападение
- убийства
- удаление криминальной истории



Высокопрофессиональное представление
Ваших интересов в местных и федеральных судах

МАКСИМАЛЬНЫЕ РЕЗУЛЬТАТЫ

611 COUNTY LINE ROAD, SUITE A,
HUNTINGDON VALLEY, PA 19006

(215) 437-7854

WWW.VOLOSHENLAW.COM



LANA BARASH, BSHS
DIRECTOR OF COMMUNICATIONS



ЛАНА БАРАШ ПОМОЖЕТ ВАМ ПОЛУЧИТЬ WAIVER PROGRAM!

АБСОЛЮТНО БЕСПЛАТНАЯ ПОМОЩЬ
от первого шага и до окончания оформления программы.

Процесс занимает 2-3 месяца.

МЫ НАЙМЕМ НА РАБОТУ ЧЛЕНОВ СЕМЬИ,
ВАШИХ ДРУЗЕЙ ИЛИ НАЙДЕМ ПОМОЩНИКА.

ЗВОНИТЕ СЕГОДНЯ

267-939-4433



State Farm™

**Застрахуйте свій автомобіль
в компанії со знакомим іменем
в Пенсильванії і Нью-Джерсі**

Воспользуйтесь скидками — за безаварийную езду,
при страховании нескольких автомобилей
и многими другими. А вместе — эти скидки
могут означать очень выгодный тариф.

Позвоните сегодня
и получите предложение цены.

8420 Bustleton Ave, Philadelphia, PA 19152

2651 Huntingdon Pike, Huntingdon Valley, PA 19006

Наши представители говорят на русском, украинском, грузинском и польском языках

www.24x7insuranceagent.com



**СКИДКИ
ДО
40%**

Возможность предоставления скидки и ее размер зависят от порядка, действующего в том или ином штате. Страховые полисы а также иные формы и требуемые уведомления высылаются на английском языке.

**БЕЗКОШТОВНІ ОБІДИ ТА ВЕЧЕРІ
ДЛЯ ЛЮДЕЙ ПОХИЛОГО ВІКУ,
ЩО МАЮТЬ ВІДПОВІДНУ ПРОГРАМУ ШТАТУ ПЕНСІЛЬВАНІЯ.**

ДОСТАВЛЯЄМО ТРИЧІ НА ТИЖДЕНЬ
ГАРЯЧІ ОБІДИ, ВЕЧЕРІ ТА СВІЖІ ПРОДУКТИ.
ТЕПЕР ВИ САМІ СКЛАДАЄТЕ СВОЄ ВЛАСНЕ МЕНЮ
ЩОНАЙМЕНШЕ НА ТИЖДЕНЬ НАПЕРЕД.
ШИРОКИЙ ВИБІР СТРАВ ТА ПРОДУКТІВ ХАРЧУВАННЯ
(МЕНЮ ОНОВЛЮЄТЬСЯ РАЗ У МІСЯЦЬ).



ДОПОМАГАЄМО ПЕРЕВІРИТИ
НАЯВНІСТЬ, А ТАКОЖ
ПРИ ПОТРЕБІ ОТРИМАТИ
ПРОГРАМУ ШТАТУ
ПЕНСІЛЬВАНІЯ.
У ВИПАДКУ НЕОБХІДНОСТІ
ОТРИМАТИ БУДЬ-ЯКУ
ІНФОРМАЦІЮ ЩОДО ДОСТАВКИ
ЧИ ПРОГРАМИ ЗАГАЛОМ
ТЕЛЕФОНУЙТЕ ЗА НОМЕРОМ

267-921-9354



MEALS DIRECT, LLC
3853 Aramingo Ave,
Unit 27 Philadelphia, PA 19137

Office@mealsdirect.info Mon - Fri 9 am - 5 pm



Stellar

TAILORS

Alterations & Tailoring for Men's & Women's Clothing

148 N Flowers Mill Rd Langhorne PA 19047

Marlboro NJ 110 US HWY 9 (Marlboro Plaza Eurobutique)



Надаємо послуги з ремонту та підгонки

Чоловічого одягу

- ★ костюми
- ★ штани
- ★ куртка
- ★ пальто
- ★ шкіряний одяг

Жіночий одяг

- ★ випускна сукня
- ★ весільна сукня
- ★ вечірня сукня
- ★ шкіра
- ★ хутро
- ★ будь-який повсякденний одяг
- ★ будь-який трикотаж, еластичний одяг

**ПОТРІБНА КРАВЧИНЯ НА НЕПОВНИЙ РОБОЧИЙ ЧАС.
КОНТАКТНИЙ ТЕЛЕФОН 609-806-56-30**

INDEX: В номере:

Адвокаты 4-5

Объявления 6, 9-13

Недвижимость 14

Новости 20-22

Гороскоп 23

Lawyers 4-5

Classified 6, 9-13

Real Estate 14

News 20-22

Horoscope 23

УКРАЇНСЬКИЙ ВІСНИК 25-32

WIADOMOŚCI Z KRAJU 25-32



Редакция газеты

Business and Market

не несет ответственности за достоверность информации, содержащейся в рекламных объявлениях.

Редакция не предоставляет справочной информации.

Дизайн рекламы и тексты авторских статей являются собственностью газеты.

Рукописи не рецензируются и не возвращаются.

Наш адрес:

111 Buck Rd, Unit 300, Ste. 3,
Huntingdon Valley, PA 19006

Tel: (267) 971-5765

Fax: (267) 684-6338

newspaperbusinessandmarket@gmail.com

www.miabusinessmarket.com

Мы поможем вам напечатать ВИЗИТНЫЕ карточки, книги, журналы, каталоги, буклеты, брошюры. Предоставим услуги: литературное редактирование, перевод. Качество на уровне мировых стандартов. Учет в ISBN

Сергей МАКАРОВ

Американский адвокат
представляет интересы клиентов по

ИММИГРАЦИОННОМУ

законодательству по всей территории США
Admitted to NY Bar only



- Рабочие визы
- Получение Green Card по петиции работодателя (PERM - Labor Certification)
- Получение Green Card по петиции мужа/жены, других членов семьи
- Получение постоянной Green Card в случае развода или смерти супруга
- Политическое убежище
- Депортационные процедуры в Иммиграционном Суде
- Прекращение депортации, выпуск из тюрьмы под залог
- Рабочие, студенческие и гостевые визы
- Визы жениха/невесты
- Сложные иммиграционные вопросы:
 - Апелляции
 - Ходатайства о пересмотре дел
 - Петиции о "прощении"
 - Петиции "обиженных" жен

Hotline: **(267) 934-7683**

14500 Bustleton Ave., Suite 204,
Philadelphia, PA 19116
E-mail: MakarovLaw@yahoo.com

Phone: **(215) 543-5598**

Fax: **(267) 200-0274**



The Law Offices of Smirnov, P.C.

**Первая консультация
ВСЕГДА
БЕСПЛАТНО!**

**Семейное Право/Все Виды Разводов
Корпоративное Право/Контракты
Сделки с Недвижимостью
Вожделение в Нетрезвом Состоянии**

**Family Law
Traffic Violations
Collections
Landlord-Tenant
Contract Law**



Phone: **267-684-6880**

Address: **306 Lakeside
Drive, Southampton,
PA 18966**

Website: www.SmirnovLaw.com
Email: Dimitri@SmirnovLaw.com

ИММИГРАЦИЯ**БАЙДЕН: ИСТОРИЯ ИММИГРАЦИИ СВЯЗЫВАЕТ ИРЛАНДИЮ И АМЕРИКУ**

Приведя в пример историю собственной семьи, президент США Джо Байден заявил ирландским законодателям, что история ирландских иммигрантов, отправившихся в США, составляет основу того, «что связывает Ирландию и Америку».

«Как и многие другие страны мира, причем, возможно, в большей степени, чем большинство из них, Соединенные Штаты сформировались

под влиянием Ирландии, – сказал Байден, выступая на совместном заседании палат парламента. – Ценности, которые мы разделяем, по сей день составляют основу исторического партнерства между нашими народами и нашими правительствами».

В своем обращении Байден подчеркнул важность экономических связей, единого фронта в войне в Украине и общих усилий в борьбе с изменением климата.

Он выступил в парламенте в рамках своего четырехдневного визита в Ирландию и Северную Ирландию, где он также встретился с политическими лидерами и совершил краткую поездку в город, где когда-то жили его предки.

Президент использовал поэтические образы, говоря о том, как две страны «могут вместе мечтать о невидимых горизонтах».

«Эти истории лежат в основе того, что связывает Ирландию и Америку, – сказал он. – Они свидетельствуют об истории, которая определяется нашими мечтами».

В своем выступлении Байден сказал, что Соединенное Королевство «должно теснее сотрудничать» с Ирландией для поддержки Северной Ирландии.

Его напоминание о важности сохранения мира в Северной Ирландии, вероятно, вызовет раздражение у некоторых британских консерваторов и североирландских юнионистов, которые с подозрением относятся к вмешательству США.

Байден признал, что его предки эмигрировали в США, спасаясь от голода, но добавил: «Когда находишься здесь, удивляешься, почему у кого-то вообще возникает желание уехать».

НАЧАЛИСЬ БЫСТРЫЕ ПРОВЕРКИ ПРОШЕНИЙ НЕЛЕГАЛОВ

Иммиграционная служба хочет наладить ускоренные проверки прошений нелегальных иммигрантов на предмет предоставления им убежища в преддверии отмены Раздела 42.

Америка готовится к отмене Раздела 42 – антиковидного ограничения, позволяющего разворачивать беженцев прямо на границе. Его ввели в марте 2020-го для защиты от распространения пандемии, и продлевали 3 года, но срок действия его заканчивается 11 мая. И уже сейчас власти понимают, что отмена Раздела 42 приведет к всплеску числа беженцев на мексиканской границе.

Ранее Джо Байден, который два года демонстрировал лояльность к беженцам, предпринял попытки усиления контроля за пересечением границы из-за рекордного наплыва иммигрантов (в том числе нелегалов). С начала января любого беженца, кто не записался на прием через приложение CBP One, выдворяют из страны. К тому же, администрация президента предложила вернуться к практике содержания семей нелегалов вместе с детьми под стражей.

За месяц до отмены Раздела 42 администрация Байдена начинает тестировать новый механизм – более быстрые проверки на предмет убежища для иммигрантов, пойманных на незаконном пересечении мексиканской границы. Об этом сообщил Департамент национальной безопасности. Сотрудники службы убежища США несколько дней будут тестировать ускоренные проверки на небольшом количестве иммигрантов, находящихся под стражей, – сообщают американские СМИ.

Собеседования будут проходить по телефону, и иммигрантам будет предоставляться юристконсульт.

Быстрые проверки помогут разгрузить иммиграционную службу от завалов иммиграционных дел из-за рекордного количества беженцев. Ранее для этих целей правительство было вынуждено выделить дополнительные средства для того, чтобы набрать больше иммиграционных судей.

По сути, демократ Джо Байден вернулся к практике республиканца Дональда Трампа, который тоже использовал быстрые проверки на предмет предоставления убежища, чтобы ускорить рассмотрение дел. Но при Трампе эти проверки проводились сотрудниками таможенной службы, и юристы беженцам не предоставлялись.

В Департаменте нацбезопасности не раскрывают секрета, где на границе будут проводить тестирование. Если ускоренные проверки на получение убежища хорошо себя зарекомендуют, администрация президента запустит такую практику повсеместно.

LAW OFFICE OF KATS, JAMISON & ASSOCIATES

Американский
адвокат

Марина

КАЦ

Говорит
по-русски

- Автоаварии
- Травмы (бытовые и производственные)
- Корпорации
- Уголовные дела
- Оформление развода
- Иммиграционное законодательство
- Приобретение или продажа недвижимости
- SSI (Supplemental Security Income)

Практика в штатах
Пенсильвания,
Нью-Йорк, Нью-Джерси
и Вашингтон DC.

Для поставщиков в автоавариях
или в других несчастных случаях

ПЕРВАЯ КОНСУЛЬТАЦИЯ - БЕСПЛАТНО

1 Bustleton Pike, Feasterville

215-396-9001
1-800-LAW-1917



Адрес офиса:
Levy Law, LLC
1515 Market Street,
Suite 950
Philadelphia,
PA 19102

ATTENTION: LEVY LAW LLC is
pleased to announce that
we have relocated to suite 950!

bartlevyesq@gmail.com

Tel: (267) 687-8000

Fax: (215) 392-3357

LEVY LAW — адвокат,
который предоставит вам
качественные услуги по жилищным,
земельным, наследственным делам.
А также предоставит юридическую
помощь по гражданским, семейным,
уголовным делам.

LEVY LAW — адвокат,
КОТОРЫЙ ПОМОЖЕТ ВАМ
ОТВОЕВАТЬ ЖЕЛАННУЮ ПОБЕДУ

СОВЕТЫ АДВОКАТА

ЧТО ТАКОЕ «БИЗНЕС-ПЛАН»?

Вы открываете бизнес, и, чтобы с первой минуты поставить его на солидную основу, задумались над планом его становления и развития.

Бизнес-план - письменный документ, описывающий основы открываемого бизнеса и пути достижения максимальной прибыли. Бизнес-план начинается с уточнения целей и задач бизнеса и описывает пути их реализации, включая подробную стратегию маркетинга. Кроме того, в этом документе содержится анализ движения денежных сумм и прогноз доходов и потерь, призванные убедить в том, что данный бизнес в конечном итоге принесет прибыль.

Какие основные цели преследует бизнес-план?

Бизнес-план должен фиксировать два важных момента: в чем заключается сама идея бизнеса и каковы финансовые показатели, демонстрирующие его прибыльность. Остальные составляющие будут зависеть от того, каким образом вы намерены этот план использовать. Например, чтобы самому не потерять нить деловых размышлений, чтобы представить его на рассмотрение для привлечения инвесторов или денежного кредита и т.д. В любом случае, план должен быть хорошо продуман и аргументирован, чтобы выдержать критику скептиков.

Каким должно быть содержание плана, чтобы он мог привлечь инвесторов или кредитов?

Обычно хорошо продуманный план включает убедительное введение, содержащее запрос о предоставлении вышеуказанных средств и разъяснение целей нового бизнеса. Обязательно следует описать порядок ведения бизнеса со ссылками на вид предлагаемого товара или услуги, количество работников, перечень поставщиков, место расположения и т.п. Важно проанализировать ситуацию на рынке, определить потенциальных потребителей товаров или услуг и способы их привлечения. Немаловажно также оценить возможности основных конкурентов, чтобы добиться преимущества. Что касается финансовой информации, то она обычно включает расходы на открытие бизнеса, доходы и затраты, возможные способы получения прибыли.

Нужно ли составлять бизнес-план, если вы не собираетесь брать ссуду?

В любой ситуации бизнес-план - не витрина для привлечения потенциальных вкладчиков или демонстрации перед потенциальными заимодавцами. Надежно составленный план призван показать не себя, а вас как владельца будущего бизнеса, вашу финансовую смекалку и перспективные идеи. Составление бизнес-плана при открытии нового бизнеса позволит проанализировать все ключевые вопросы, основные из которых связаны с количественными показателями. Например, пристальный взгляд на цифры может прояснить, насколько реально рассчитывать на прибыль. Главное, план поможет уточнить, имеет ли смысл вообще начинать бизнес. Если ваш план не связан с привлечением дополнительного капитала, то он, вероятнее всего, будет менее формальным, то есть не потребует демонстрации личных достижений, презентаций и т.д. Но следует хорошо поразмыслить, прежде чем исключать тот или иной важный элемент из плана - от этого может пострадать ваше собственное видение перспектив бизнеса.

Какая часть плана наиболее важна?

Эта часть - финансы, если вы рассчитываете на денежную поддержку со стороны. Анализ поможет оценить стоимость товаров или услуг, объемы продаж и ожидаемую прибыль и, самое главное, - во что вам обойдется первоначальное развитие бизнеса. Если планирование основано на знании дела, на трезвом деловом анализе ситуации - вы только выиграете. На карту поставлено ваше будущее, и если вы неверно оцените свои шансы, хуже будет, прежде всего, вам и вашему бизнесу, а не читателю вашего экономического произведения. Здесь следует, однако, оговориться: если вы не финансист, то имеет смысл обратиться за консультацией к специалистам или протудировать специальную литературу, что поможет решить проблему с наименьшими потерями для всех участников будущего предприятия.



Classified

Stellar
TAILORS

В STELLAR TAILORS

ТРЕБУЕТСЯ

ШВЕЯ для ремонта и подгонки мужской и женской одежды.
На не полную рабочую неделю
За дополнительной информацией звоните
по телефону **609-806-5630**



♦♦♦

ТРЕБУЮТСЯ ВОДИТЕЛИ

ДЛЯ ПЕРЕВОЗКИ НЕФТЕПРОДУКТОВ.
БОНУС ПРИ ПРИЁМЕ НА РАБОТУ \$ 5,000.
РАБОТА LOCAL, КАЖДЫЙ ДЕНЬ ДОМА.



ОПЛАТА В СРЕДНЕМ \$ 450 В ДЕНЬ.

Права CDL, опыт вождения 2 года
и HAZMAT - **ОБЯЗАТЕЛЬНЫ!!!**

Необходимо работать в выходные дни.

Дополнительная информация по телефону: **609-502-1789**

♦♦♦

В АГЕНТСТВО **EXPERT HOME CARE, INC.**

ТРЕБУЮТСЯ:



- РАБОТНИКИ ПО УХОДУ
ЗА ПОЖИЛЫМИ ЛЮДЬМИ;
- МЕДСЕСТРЫ RN;
- THERAPISTS PT

Pennsylvania license is required.

Прекрасные условия работы.

Телефон: **215-364-0340**send resume to help@expertcares.com

♦♦♦

В СТРОИТЕЛЬНУЮ КОМПАНИЮ
НА ПОСТОЯННУЮ РАБОТУ ТРЕБУЕТСЯ РАБОТНИК
НА SIDING INSTALLATION

Хорошие условия и оплата.

Телефон: **267-237-7210, 609-374-1757**

♦♦♦

НА РАБОТУ В КОМПАНИЮ ПО РЕМОНТУ ОКОН
ТРЕБУЕТСЯ МОЛОДОЙ ЭНЕРГИЧНЫЙ ПАРЕНЬ
ОПЛАТА НА СТАРТ \$18

Необходим разговорный английский,
Driver's License, желание работать

За дополнительной информацией обращаться:

773-877-9779

♦♦♦

В КРУПНУЮ ТЕЛЕКОММУНИКАЦИОННУЮ

КОМПАНИЮ **NIKSEN***работающую в 15 штатах.*

требуется

СОТРУДНИКИ-TOWERS CLIMBING

для работы на вышках мобильной связи.
С опытом работы и без.

Стабильная и высокая оплата труда.

Также приглашаем к сотрудничеству **SUBCONTRACTORS**
на самых выгодных условиях.

ЖДЁМ ВАС. ТЕЛЕФОН 732-642-3300

♦♦♦

В ЗАНЯТОЙ ГАРАЖ В НОРДИСТЕ, ФИЛАДЕЛЬФИЯ,
ТРЕБУЕТСЯ МЕХАНИК С ОПЫТОМ РАБОТЫ.

Дружный коллектив. Хорошая своевременная оплата,
можно наличными. **215-500-6668**

**MEALS DIRECT, LLC**

Доставляем бесплатные обеды
и ужины для людей, имеющих
программу от штата Пенсильвании.

ШИРОКИЙ АССОРТИМЕНТ БЛЮД И ПРОДУКТОВ ПИТАНИЯ.

Помогаем проверить наличие и, при
необходимости, получить программу.

За дополнительной информацией
звоните по телефону **267-921-9354**



♦♦♦

**DIJAS FOODS DISTRIBUTION, INC**требуется **ПРЕДСТАВИТЕЛЬ**

ПО ПРОДАЖЕ ВЫСОКОКАЧЕСТВЕННОЙ
И НАТУРАЛЬНОЙ ПИЩЕВОЙ ПРОДУКЦИИ.

ЗНАНИЯ АНГЛИЙСКОГО ЯЗЫКА В СОВЕРШЕНСТВЕ ОБЯЗАТЕЛЬНЫ.

НЕОБХОДИМ ЛЕГАЛЬНЫЙ СТАТУС.

ЗАРПЛАТА \$17-\$20/ЧАС. ПЛЮС БОНУСЫ. МЕДИЦИНСКАЯ СТРАХОВКА.ОПЛАЧИВАЕМЫЙ ОТПУСК, ВОЗМОЖНОСТЬ КАРЬЕРНОГО РОСТА.Телефон: **267-342-0659**

♦♦♦

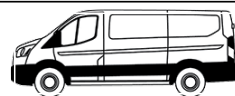
**ТРЕБУЮТСЯ ВОДИТЕЛИ**
НА CARGO VAN

для поездок на **ДАЛЬНИЕ**
И ЛОКАЛЬНЫЕ ДИСТАНЦИИ ПО
АМЕРИКЕ И КАНАДЕ

Необходим легальный статус и чистый Driver's Record
Дополнительная информация по телефону: **267-707-7788**

♦♦♦

НАБИРАЕМ ВОДИТЕЛЕЙ CDL CLASS A
ДЛЯ РАБОТЫ**В TEAM/SINGLE TRUCK FEDEX.**

Постоянные рейсы- DEDICATED RUNS.

5 дней работы/ 2 дома.

Стабильный заработок **\$2000-2700** в неделю

Необходим опыт работы,

а также T-ENDORSEMENT (DOUBLE- TRIPLE).

Students welcome!

Тел: **917-340-5503, 718-404-7353**

♦♦♦

**В развивающуюся международную фирму**
АУТСОРСИНГА

для работы с клиентами требуется

АДМИНИСТРАТОР
ДЛЯ РАЗВИТИЯ БИЗНЕСА.

Необходимо знание компьютерных платформ Social media,
Client management software, E-commerce.

Обязательны Аналитические знания и Коммуникабельность.

Также необходимо знания английского и русского языков на высоком уровне. Знания грузинского языка желательно.

Бонус, медицинская страховка, оплачиваемый отпуск,
возможность карьерного роста.

Телефон: **267-342-0659**

♦♦♦

В ПОКРАСОЧНЫЙ ЦЕХ ТРЕБУЕТСЯ BODYMAN
(подготовка автомобилей к покраске)

Опыт приветствуется. **ТАКЖЕ ТРЕБУЕТСЯ DETAILER**
(ЧИСТКА И ВОССТАНОВЛЕНИЕ САЛОНОВ АВТОМОБИЛЕЙ).

Хорошие условия и коллектив. Р-н Bustleton & Red Lion Rd.

Телефон: **215-500-6668**



10125 Verree Rd, Suit 300
Philadelphia, PA 19116
215.486.1080
www.ambassadorhomeagency.com

ЕСЛИ ВЫ УХАЖИВАЕТЕ ЗА СВОИМИ ПОЖИЛЫМИ РОДСТВЕННИКАМИ И (СИЛИ) ДРУЗЬЯМИ И ХОТИТЕ СДЕЛАТЬ ЭТО ВАШЕЙ РАБОТОЙ ИЛИ ПОМЕНИТЬ АГЕНСТВО, ОБРАЩАЙТЕСЬ К НАМ У НАС САМЫЕ ЛУЧШИЕ УСЛОВИЯ РАБОТЫ!

Бонус \$500.00
для новых сотрудников

Зарплата до **\$15**

Сверхурочные до **\$22**

ОПЛАЧИВАЕМЫЙ отпуск, больничные, персональные дни

ОПЛАЧИВАЕМЫЕ праздничные дни в 1,5 раза

БЕСПЛАТНАЯ медицинская страховка ("0" deductible) и Dental Plan



ПОМОГАЕМ ОФОРМИТЬ **WAIVER** АБСОЛЮТНО БЕСПЛАТНО



АГЕНТСТВО ПО УХОДУ ЗА ПОЖИЛЫМИ ЛЮДЬМИ

Registered Nurses, Physical Therapists, Home Health Aides

Over 20 years in business!!!

PAS Program - вы можете ухаживать за вашими родными и друзьями.

Позвонив нам, вы станете частью нашей большой, дружной и заботливой семьи!



Phone: **215-953-9225**
255 E. Street Road,
Feasterville, PA 19053 • vitacarehha.com



РАЗВИВАЮЩАЯСЯ МЕЖДУНАРОДНАЯ ФИРМА АУТСОРСИНГА

для для работы с клиентами **требуется АДМИНИСТРАТОР** для развития бизнеса

- ★ БОНУС
- ★ МЕДИЦИНСКАЯ СТРАХОВКА
- ★ ОПЛАЧИВАЕМЫЙ ОТПУСК
- ★ ВОЗМОЖНОСТЬ КАРЬЕРНОГО РОСТА

- ★ ЗНАНИЕ КОМПЬЮТЕРНЫХ ПЛАТФОРМ SOCIAL MEDIA, CLIENT MANAGEMENT SOFTWARE, E-COMMERCE
- ★ АНАЛИТИЧЕСКИЕ ЗНАНИЯ И КОММУНИКАбельНОСТЬ
- ★ ЗНАНИЯ АНГЛИЙСКОГО И РУССКОГО ЯЗЫКОВ НА ВЫСОКОМ УРОВНЕ ОБЯЗАТЕЛЬНО
- ★ ЗНАНИЯ ГРУЗИНСКОГО ЯЗЫКА ЖЕЛАТЕЛЬНО
- ★ ЛЕГАЛЬНЫЙ СТАТУС

Телефон: 267-342-0659

- ★ ОПЛАТА \$17-\$20/ЧАС
- ★ БОНУСЫ
- ★ МЕДИЦИНСКАЯ СТРАХОВКА
- ★ ОПЛАЧИВАЕМЫЙ ОТПУСК
- ★ ВОЗМОЖНОСТЬ КАРЬЕРНОГО РОСТА
- ★ ЗНАНИЯ АНГЛИЙСКОГО ЯЗЫКА В СОВЕРШЕНСТВЕ ОБЯЗАТЕЛЬНО
- ★ ЛЕГАЛЬНЫЙ СТАТУС

DIJAS FOODS DISTRIBUTION, INC

требуется ПРЕДСТАВИТЕЛЬ по продаже высококачественной и натуральной пищевой продукции



BUCKS
LUMBER

BUCKS LUMBER



- Строительные материалы
- Двери • Окна • Молдинги
- Кухонные шкафы



Доставка в штатах Пенсильвания, Нью-Джерси и Делавер

Наши цены реально лучше, чем в Home Depot и Lowes!

Наша гарантия качества!

1448 County Line Rd
Huntingdon Valley Pa 19006

215-485-5926



HAMPTON FOOD MARKET

408 Second Street Pike, Southampton, PA

Mon - Sat: 8am - 9pm
Sun: 9am - 8pm

215-315-8497

Hamptonmarket.com

НАШИ СКИДКИ

Hampton Market является многонациональным европейским и американским супермаркетом

Магазин специализируется на разнообразных этнических продуктах из Восточной и Западной Европы.

Pre-order MENU



Fresh
Marinated
Lamb
Shish Kebab
\$12.99
per lb



Rack
of Lamb
\$25.99
per lb



Stuffed Pork
crown roast
\$9.99
per lb



BBQ
Pork Ribs
\$7.99
per lb



\$200
per
piece

Whole roasted stuffed pig



\$45
per
piece

Roasted duck stuffed
with apples

This week's specials

Steam and leaf mandarins



\$0.99
per lb
save \$0.50

Green mango



\$1.00
for
2 mangos
save \$0.58

Muscat seedless grape



\$3.49
per lb
save \$0.50



Grapeola 100%
11/33.8 fl oz
(Spain)
\$7.49
ea
save \$2.50

*Добро пожаловать
и спасибо за поддержку!*



COMING

SOON!

MoneyGram.
money transfer

10% OFF

ПОНЕДЕЛЬНИК-ЧЕТВЕРГ
ДЛЯ ПЕНСИОНЕРОВ



Classified

ATCH-MONT GEAR COMPANY

Требуются на постоянную работу

ФРЕЗЕРОВЩИК

- ▼ Оплачиваемый отпуск и праздники,
- ▼ Медицинская страховка,
- ▼ 401К-Пенсионный план.

ЗВОНИТЬ ПО ТЕЛЕФОНУ: 215-355-5146

FAX: 215-355-3570

◆◆◆

**В КОМПАНИЮ GREAT AUTO DEALS/Kic
ТРЕБУЮТСЯ**

- **АВТОМЕХАНИК - CAR-REPAIR,**
- **BODY MAN**

ХОРОШИЕ УСЛОВИЯ и оплата.

Телефон: **267-367-0314**



◆◆◆



SEAMSTRESS NEEDED

- *full time position*
- *Monday- Thursday*
- *Must have 5-10 years of experience altering Bridal Gowns*
- *Must be able to speak and take instructions in English*
- *Have own transportation*



215-676-9205

◆◆◆



**СТОМАТОЛОГИЧЕСКИЙ ОФИС ИЩЕТ
СОТРУДНИКА**

**НА FRONT DESK ДЛЯ РАБОТЫ С ПАЦИЕНТАМИ
ЛЕГАЛЬНЫЙ СТАТУС ОБЯЗАТЕЛЕН, НЕОБХОДИМО
ХОРОШЕЕ ЗНАНИЕ АНГЛИЙСКОГО ЯЗЫКА.**

**Пожалуйста, пошлите сообщение на
английском, краткую характеристику о себе на
телефон: 1-445-777-0194.**

◆◆◆



VETRINA

PRECISION ALUMINUM WINDOWS & DOORS
WWW.VETRINAWINDOWS.COM

**НА ПРЕДПРИЯТИЕ по изготовлению
алюминиевых окон и фасадных систем
ТРЕБУЮТСЯ РАБОТНИКИ ИМЕЮЩИЕ ОПЫТ
В ОБЛАСТИ СЛЕСАРНЫХ И ТОКАРНЫХ РАБОТ.**

**ЛЕГАЛЬНЫЙ СТАТУС,
ХОРОШИЕ УСЛОВИЯ И ОПЛАТА.
МЕДИЦИНСКАЯ СТРАХОВКА.**

Обращаться по телефону: **215-300-3031**

◆◆◆

**В АВТОПОКРАСОЧНУЮ МАСТЕРСКУЮ (AUTO BODY SHOP)
требуется КВАЛИФИЦИРОВАННЫЙ ПОКРАСЧИК**

с опытом работы.

Хорошие условия работы,
дружный коллектив, своевременная оплата,
возможность карьерного роста.

267-504-2458



◆◆◆

**В ЗАНЯТЫЙ ГАРАЖ ТРЕБУЕТСЯ
РАБОТНИК ДЛЯ ЧИСТКИ**

И КОСМЕТИЧЕСКОГО РЕМОНТА АВТОМОБИЛЕЙ.

ЗНАНИЕ АНГЛИЙСКОГО НЕ ОБЯЗАТЕЛЬНО.

ВСЕМУ ОБУЧАЕМ. ДРУЖНЫЙ КОЛЛЕКТИВ.

ХОРОШАЯ И СВОЕВРЕМЕННАЯ ОПЛАТА, МОЖНО НАЛИЧНЫМИ.

Телефон: **(267) 504-2458**

ТРАНСПОРТНАЯ КОМПАНИЯ ПО ПЕРЕВОЗКЕ БЕНЗИНА

ИЩЕТ ДИСПЕТЧЕРА

FULL/PART TIME JOB.

РАБОТА В ТЕЧЕНИИ НЕДЕЛИ И В ВЫХОДНЫЕ ДНИ.

ЗАРПЛАТА \$75000 В ГОД

НЕОБХОДИМО: ♦ ЗНАНИЕ АНГЛИЙСКОГО И РУССКОГО ЯЗЫКОВ

♦ ОПЫТ РАБОТЫ НАЗМАТ

ОФИС НАХОДИТСЯ В CHERRY HILL, NJ.

НЕКОТОРУЮ РАБОТУ МОЖНО ВЫПОЛНЯТЬ УДАЛЕННО.

Телефон: **609-502-1789**



◆◆◆

**В компанию на постоянную работу срочно требуется
CLERK-BUSINESS ADMINISTRATOR**

Full/part time.

**ЖЕЛАТЕЛЬНО ЗНАНИЕ АНГЛИЙСКОГО ЯЗЫКА
И КОМПЬЮТЕРА.**

КОМПАНИЯ НАХОДИТСЯ В WARMINSTER, PA

Хорошие условия и оплата. Оплачиваемые праздники и отпуск.

Звоните тел. **215-962-1539**



◆◆◆

**ТРЕБУЮТСЯ РАБОТНИКИ
ДЛЯ ОБСЛУЖИВАНИЯ**

ВЫШЕК СОТОВОЙ СВЯЗИ С ОПЫТОМ РАБОТЫ И БЕЗ.



Высокая оплата труда от \$225 в день.

Оплата каждые 2 недели.

Есть возможность карьерного роста.

Телефон: **267-666-7248**

ЗВОНИТЬ С 9 am до 6 pm

ПОНЕДЕЛЬНИК - ПЯТНИЦА

◆◆◆



**ТРЕБУЮТСЯ ЛЮДИ
ДЛЯ ВНУТРЕННИХ СТРОИТЕЛЬНЫХ РАБОТ**

ОПЫТ НЕ ОБЯЗАТЕЛЕН.

ОПЛАТА ЧЕКОМ.

Телефон: **267-255-2288**

◆◆◆



NetCost
market

WORLD OF FOOD | NY·NJ·PA

ПРИГЛАШАЕМ НА РАБОТУ:



• **Продавцов**

• **Кассиров**

• **Работников
кухни**

• **Разнорабочих**

и другие позиции

**СТАНЬ ЧАСТЬЮ
НАШЕЙ УСПЕШНОЙ КОМАНДЫ!**

tel: 718-412-3400 ext.1529

email: HR@NetCostMarket.com

или можно заполнить анкету
в любом нашем магазине

РАЗРЕШЕНИЕ НА РАБОТУ В США ОБЯЗАТЕЛЬНО

Classified

В КОМПАНИЮ ТРЕБУЕТСЯ HVAC REFRIGERATION TECHNICIAN AND HALPER
Хорошие условия и оплата.
За дополнительной информацией звоните по телефону:
215-535-8100



**ТРЕБУЮТСЯ ЛЮДИ
ДЛЯ ВНУТРЕННИХ
СТРОИТЕЛЬНЫХ РАБОТ.**

За дополнительной информацией обращайтесь
по телефону: **215-300-9356**



**В АВТОСАЛОН/DEALERSHIP в центре НОРДИСТА
ТРЕБУЕТСЯ ЭНЕРГИЧНАЯ СОТРУДНИЦА (СОТРУДНИК)
ДЛЯ ЗАКАЗА И УЧЕТА АВТОЗАПЧАСТЕЙ.**

ТРЕБОВАНИЯ: ответственность, хорошее знание английского,
компьютера. Опыт работы приветствуется.
Дружный коллектив, стабильный график работы,
своевременная оплата, можно наличными.

ТЕЛ. **(267) 504-2458**



**В ГАЗЕТУ ТРЕБУЕТСЯ
АГЕНТ ПО ПРОДАЖЕ РЕКЛАМЫ
ВЫСОКИЕ КОМИССИОННЫЕ**

Дополнительный доход для вашей семьи
и отличная возможность работать
из дома или из офиса

Телефон: **267-971-5765**



РЕНТ

**СДАЁТСЯ В РЕНТ 2-bedroom АППАРТМЕНТ
НА ВТОРОМ ЭТАЖЕ. В РАЙОНЕ HALDEMAN.
В ХОРОШЕМ СОСТОЯНИИ.
С ПЕРВОЙ НЕДЕЛИ МАЯ.**

За дополнительной информацией
звоните по телефону **267-261-0936**



**СДАЕТСЯ В РЕНТ 1-комнатная КВАРТИРА
В ДУПЛЕКСЕ. ВСЕ НОВОЕ.
Паркетные полы, центральный кондиционер,
близко к транспорту.
В СТОИМОСТЬ РЕНТА ВКЛЮЧЕНЫ ВСЕ КОММУНАЛЬНЫЕ УСЛУГИ.
ТЕЛ. 215-601-9520**



**СДАЕТСЯ В РЕНТ 2-Х КОМНАТНАЯ КВАРТИРА
НА 2-ОМ ЭТАЖЕ ДУПЛЕКСА, БАЛКОН.
ВСЁ В ОТЛИЧНОМ СОСТОЯНИИ. ПАРКЕТНЫЕ ПОЛЫ.
ПАРКОВКА, БОЛЬШОЙ BACKYARD.
РАЙОН TOMLINSON, ZIP CODE 19116.
ТЕЛЕФОН 215-601-9520**



РАЗНОЕ

Минулого року ми з вами допомагали Павлику Мотичці, який боровся зі спінальною-мязовою атрофією. Ми разом зібрали \$2,3 мільйона на укол Zolgensma та вже цього року він його отримав в Угорщині. Сьогодні ми просимо допомогти

Артему Шкандюку з Тернопільщини.

У свої 6 років він важить лише 10,5 кг. Він самостійно не може сидіти, ходити та тримати голову. Остання його надія, яка спинить цю страшну хворобу SMA, клініка в Дубаях, яка може дати укол Zolgensma за **\$1 829 000**. Вже зібрано **\$ 73 742**

Допомагай іншим і Бог допоможе тобі! Facebook Group/Instagram: Help.Artem.SMA

Ria, MoneyGram, Western Union – Shkandiuk Halyna

(не забудьте дати код переказу, мама Viber +380 (98) 647 7412)

GoFundMe USA: <https://gofund.me/17a96b12>

Пожертви можна висилати: Charity 4 Ukraine, 295 Buck Road, suite 103, Holland, PA

18966 Memo: Artem, PayPal: charity4ukraine@gmail.com, Memo: Artem

All donations are tax- deductible and receipted

Волонтери: Оксана Куца 312-257-1513, Уляна Юрійчин 215-609-8214

TRAVEL RIGHT. 267-709-9922

ИТАЛИЯ, ШВЕЙЦАРИЯ, КНЯЖЕСТВО ЛИХТЕНШТЕЙН.
4/21,5/5,6/2,29,7/1,28,9/1,22,10/2о 10 дней \$850

Милан, Верона, Цюрих, Люцерн, Штайм Эм Райм и Рейнский Водопад, Берн, Турин и т. д.

ИТАЛИЯ КЛАССИЧЕСКАЯ

4/29,5/27,6/17,7/1,15,8/5,26,9/9 9 дней \$915

Римб Неаполь*, Помпей*, Пиза*, Монтекатини, Терме, Флоренция Сиена-Сан Джиминьяно*, Венето, Венеция и т. д.

ГРУЗИЯ

8 дней \$1095 4/27,5/4,11,18, 25,6/8, 22,7/6,26,8/3,17,31,9/14,10/5,19, 12/29

Тбилиси, Мцхета, Уплисцихе, Кахети, Сигнахи, Казбеги, Анури и т.д.

КАЛИФОРНИЯ, НЕВАДА, АРИЗОНА, ЮТА.

10 дней \$1980+перелёт

Лос-Анжелос, Сан-Диего, Гранд-Каньон, Брайс-Каньон, Лас-Вегас, Йесимити, Сан-Франциско.

МАЛЫЕ ГРУППЫ 5-15 ЧЕЛОВЕК

4/6, 29, 5/12, 25, 6/10, 29, 7/4, 21, 8/1, 19, 9/2, 23,10/7, 26.

NEW! НАЦИОНАЛЬНЫЕ ПАРКИ,КАНЬОНЫ,ГЕЙЗЕРЫ.

11 дней 19 июня,18 сентября \$2390+ перелёт.

Города: Солт Лейк Сити, Джексон, Айдахо, Фоллс, Моаб, Пэйдж, Лас Вегас. Заповедники: Гранд Титон, Йеллоустон, Кэпитол, Риф, Парк Арок, Мёртвая лошадь, Гусиная Шейка, Долина Монуменов, Озеро Пауэл, "Подкова", Каньоны: Брайс, Зайон, Антилоп* и т. д. **ТОЛЬКО 2 ЗАЕЗДА!**

ИЗРАЛЬСКАЯ РИВЬЕРА

8 дней, март-август, любой день

Гостиница в НЕТАНИИ, 3 экскурсии: Иерусалим, Мёртвое море, Тель-Авив+Яффо. трансферы, завтраки, от \$899/

NEW! ЗАПОВЕДНИК ЙЕЛЛОУСТОУН

6 дней \$1690 6/19,7/24,8/21,9/18

Солт Лэйк Сити, Центр Мормонов, Соляное озеро, Остров Антилоп, Джексон Сити, заповедники ЙЕЛЛОУСТОУН, Гранд Титон, зоопарк, Сафари "Медвежий мир"* и прочее.

NEW! ВСЯ ПОРТУГАЛИЯ

9 дней \$1080+перелёт. 8 дат ежемесячно .

Лиссабон, Порто, Брага, Гимараеш, Фатима, Баталия, Алкобаса, Назаре, Обидуш, Ситра, Мыс Рока, Кайкаш, Коимбра и т.д.

ЗАГАДОЧНАЯ ИСЛАНДИЯ.

10 июня 6 дней \$1990+перелёт.

Страна тысячи радуг, фьордов, водопадов, гейзеров, вулканов, ледников, ущельев, пещер. Погружение в термальный источник "Голубая Лагуна" (температура 37°C - прихватите купальник)

ТУР-КРУИЗ по СЕВЕРНОЙ ЕВРОПЕ

1 сентября 10 дней \$2900+перелёт

Дания, Швеция, Германия, Норвегия, фьорды.

Круиз на новейшем и самом роскошном лайнере MSC EURIBIA

Цена без окна \$2900, с окном \$3100, с балконом \$ 3300.

NEW! ОБЪЕДИНЁННЫЕ АРАБСКИЕ ЭМИРАТЫ

20 ноября 10 дней \$1990+перелёт, гостиницы 5*

Эмираты: Дубай, Шарджа, Аджман, Ун Аль Кувейт, Рас Аль Хайма, Фуджерия, Абу Даби.

ЯПОНИЯ

11 дней 22 и 29 октября от \$2800+перелёт.

Беспрецедентно низкая цена, отели 4*, 2-х разовое питание.

ТОКИО, НИККО, ФУДЗИЯМА, КАМАКУРА, ХОМЕДЗИ, ОСАКА, КИОТО, АРАСИЯМА, УДЗИ-НАРА.

ШВЕЙЦАРИЯ

9/12 дней по пятницам \$1459/1899+перелёт.

Цюрих, Штайн ам Райн, Рейнский водопад, Княжество Лихтенштейн*, Люцерн, Интерлакен, Берн, Грюйер, Лозана, Женева, Монтрё

+ на 12 дней: Айнзидельн, Анси, Веве, Локарно, терминальный центр и т.д.

БЕРЛИН, ПРАГА, ВЕНА, БУДАПЕШТ

3/24, 4/14, 28, 5/5, 6/9, 23, 10 дней \$1380+перелёт

ГРЕЦИЯ

12 дней 30 сентября \$1900+перелёт.

ГРЕЦИЯ

с отдыхом апрель-октябрь 9 дней \$1510+перелёт

ИСПАНИЯ-БАРСЕЛОНА

9 дней любая дата \$871+ перелёт.

ДУБАЙ. АБУ ДАБИ. ОМАН-КРУИЗ

25 января 2024 года 10 дней от \$2300+перелёт

ПАНАМА-ВЕЧНОЕ ЛЕТО

29 декабря 10 дней \$2300+перелёт.

Возможны другие страны:

Италия, Франция, Израиль, Южная АМЕРИКА и т.д.

Classified



ПРИГЛАШАЕМ К ПАРТНЕРСТВУ

Украинская компания с 30-и летним опытом работы в Европе открывает свой филиал в США. Мы готовы поставлять в США в больших количествах следующие товары:

- * Широкий ассортимент европейских продуктов питания
- * Готовые кондитерские изделия
- * Сырье для кондитерского производства
- * Товары сельского хозяйства первичной переработки
- * Масло подсолнечное, тыквенное, соевое, томатную пасту, мед натуральный
- * Очищенные грецкий орех и тыквенные семена
- * Замороженные ягоды
- * Растения (шиповник, подорожник, цвет и листья липы, ромашка, зверобой и т.д.)

Надеемся на плодотворное сотрудничество!

1-224-284-5741 Олег

ПРОДАЖА

ПРОДАЮ:
FIRMAN и HONDA-2000 V PORTABLE GENERATORS
 (новый в упаковке)
НОВЫЙ E-BIKE (ЭЛЕКТРОВЕЛОСИПЕД)
А ТАКЖЕ REGULAR 21 SPEED "TREK" BIKES,
МУЖСКОЙ И ЖЕНСКИИ

ПРОДАЮ:
КОСИЛКИ:

- на бензине, электрические и на батарее
- с передним приводом;
- с задним приводом;
- полно-приводные.



Honda, Craftsman, Weed Whackers, Hedge Trimmers,

ЛОДКИ надувные с электромотором или без;

двух-, трех-, четырех-местные для fresh and Salt Water),

СПИННИНГИ с катушками для Fresh and Salt Water),

УДОЧКИ телескопические (4-5 метров).

CONSTRUCTION POWERTOOLS

(Dewalt, Makita, Black&Decker, Milwaukee, Ryobi, Ridgid, Bosch и пр.)

НАПОЛЬНЫЕ И НАСТЕННЫЕ ЧАСЫ с боем

(Grandfather clocks)

GPS ГОВОРЯЩИЙ НА РУССКОМ ЯЗЫКЕ,

GPS ДЛЯ ТРАКА



ПРОДАЮ:

НОВЫЙ TV ENTERTAINMENTE С ВСТРОЕННЫМ ЭЛЕКТРОКАМИНОМ

GAS SNOW BLOWER, НОВЫЕ FLAT SCREEN TV, COMPUTERS, LAPTOPS, TABLETS.

КАРТИНЫ!!! МАСЛО!!!

На любой вкус и размер, в рамках и без

(цветы, природа, море, пейзажи, Франция, Венеция, натюрморт).

Прекрасный подарок на новоселье и День Рождения!

Цена для быстрой продажи.

А ТАКЖЕ ДЕРЕВЯННЫЕ РЕЗНЫЕ РАМЫ ДЛЯ КАРТИН
 любого размера-оптом!

Телефон: **215-651-0096**

Звонить в любое время или оставьте сообщение

Хорошая возможность заработать!!!

ПРОДАЮ МЕСТО НА ВЕСЬ СЕЗОН ДЛЯ ТОРГОВЛИ НА FLEA-MARKET. ТАКЖЕ ПРОДОЮ ТОВАР ПО ОПТОВОЙ ЦЕНЕ

- СПИННИНГИ С КАТУШКАМИ
- GARDEN TOOLS (WEED WHACKERS, HEDGE TRIMMERS, LEAF BLOWERS...)
- CONSTRUCTION TOOLS (DEWALT, MAKITA, RYOBI И ДРУГИЕ ТОВАРЫ)

Телефон: **215-651-0096** Звонить в любое время



ПРОДАЮТСЯ АВТОМОБИЛИ:

- 1) NISSAN Versa, 2012 г., всего 412 ML. Цена: \$7,500.
- 2) Toyota Corolla, 2008 г., 150 000 ml. Цена: \$4,500.
- 3) MINIVAN Toyota Sienna, 2014 г., 72 000 ml. Цена: \$15,200.

Телефон: **215-966-9640**



УСЛУГИ

ВНУТРЕННИЕ И НАРУЖНЫЕ РАБОТЫ

НАРУЖНЫЕ РАБОТЫ **ВНУТРЕННИЕ РАБОТЫ**

- ★ Заборы
- ★ Дэки
- ★ Патио
- ★ Ландскейпинг
- ★ Дизайн участков
- ★ Любые пристройки

- ★ Кухни
- ★ Ванные
- ★ Полы
- ★ Ступеньки
- ★ Другое



ТЕЛ. 267-210-5321



ПРЕДЛАГАЮ УСЛУГИ

ПО РАБОТЕ В САДУ

И ЛЕГКОМ

РЕМОНТЕ В ДОМЕ



- ▼ электрика,
- ▼ замки,
- ▼ покраска
- ▼ и многое другое

РАЗУМНЫЕ ЦЕНЫ, КАЧЕСТВЕННАЯ РАБОТА. 267-986-1751 МИХАИЛ



ALEX&SON

ВСЕ ВИДЫ РЕМОНТНО-СТРОИТЕЛЬНЫХ И ПОКРАСОЧНЫХ РАБОТ

- ✓ Электрика, сантехника, окна, двери, полы.
- ✓ Переоборудование ванн, кухонь, бейсментов.
- ✓ Ремонт и замена heaters и бойлеров

Гарантия. Доступные цены.

УСТРАНЕНИЕ ПРОБЛЕМ КАНАЛИЗАЦИИ

267-596-4829 Алекс



ЭКСКУРСИИ с ИГОРЕМ

Экскурсии с профессиональным экскурсоводом

* NEW-YORK * WASHINGTON * PHILADELPHIA
 Выезд из Нордиста.

• 215-917-1452 • WWW.RUSSIANTOURSUS.COM

В бизнесе 22 года

Let's Move



**ПЕРЕВЕЗЕМ ВАШ ДОМ, КВАРТИРУ,
ОФИС В ЛЮБОЕ МЕСТО США**

Собираем и разбираем мебель

Лицензия. Страховка

Вывозим любой мусор

215-824-7197

Эдик 267-991-0244

267-836-2445

SENIOR DISCOUNTS



СТРОИТЕЛЬНЫЕ, МАЛЯРНЫЕ И РЕМОНТНЫЕ РАБОТЫ.

Контрактор с 17-летним опытом работы
в Америке выполнит ремонт или покраску
в Вашем доме или офисе.

Доступные цены и высокое качество
гарантируем.

Телефон: **267-968-7582 Слава**



ВЫПОЛНЯЕМ ВНУТРЕННИЕ СТРОИТЕЛЬНЫЕ РАБОТЫ ЛЮБОЙ СЛОЖНОСТИ

- Малярные • Столярные работы • Карпет • Ламинат • Паркет
- Керамическая плитка • Кухни Ванны • Finish бейсмент и другое.

Умеренные цены.

Телефон: **215-820-8657**



РЕМОНТ ДОМОВ, КВАРТИР И ОФИСОВ

★ ★ ★ Покраска

★ ★ ★ Плитка

★ ★ ★ Ламинат

★ ★ ★ Переделка ванных комнат

★ ★ ★ Handyman сервис

★ ★ ★ Другие работы

Телефон

609-903-3299

АЛЕКСАНДР



ВЫПОЛНЯЕМ ВСЕ ВИДЫ СТРОИТЕЛЬНЫХ РАБОТ

САНТЕХНИЧЕСКИЕ И ЭЛЕКТРИЧЕСКИЕ РАБОТЫ

БЫСТРО И КАЧЕСТВЕННО.

Звонить по телефону:

267-407-3286 ВИТАЛИЙ



◆ ПЕРЕВОЗИМ ДОМА, КВАРТИРЫ,
БИЗНЕСЫ

◆ ПАССАЖИРСКИЕ ПЕРЕВОЗКИ
В АЭРОПОРТЫ (пенсионерам скидки)

◆ ЧИСТИМ карпет, ковры.

Есть рекомендации и страховка.
(215) 669-1386



ВЫПОЛНЯЕМ РЕМОНТНО-СТРОИТЕЛЬНЫЕ РАБОТЫ ЛЮБОЙ СЛОЖНОСТИ

- ПЕРЕОБОРУДОВАНИЕ ВАННЫХ КОМНАТ, КУХОНЬ, БЕЙСМЕНТОВ
- ПOKPACOЧНЫЕ РАБОТЫ
- ОКНА, ДВЕРИ, ПОЛЫ (паркет, ламинат, плитка)
- САНТЕХНИКА
- ЭЛЕКТРИКА
- НАРУЖНАЯ ОТДЕЛКА
- ЗАБОРЫ, ДЕКИ

Телефон: **267-255-7677**

ПОДГОТОВКА К СДАЧЕ НА CDL

Commercial drivers license в течении 3-6 дней.

- Готовим для сдачи на пермит на CDL на русском языке
- Назначем appointment на сдачу экзамена
- После сдачи экзамена платный тренинг
- После получения CDL 100% трудоустройство

Обращаться по телефонам:

267-632-3653, 203-570-4915, 347-224-3893

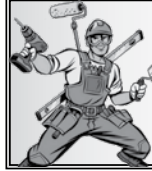

**ПОМОГУ РЕШИТЬ ПРОБЛЕМЫ В ВАШЕМ ДОМЕ
ПОЧЕНЮ, ОТРЕМОНТИРУЮ И прочее.**

(электричество, сантехника, сборка/разборка мебели
и многое другое).

Звоните по телефону **267-401-7187**



**ПРОФЕССИОНАЛЬНО
ВЫПОЛНЯЕМ
ЛЮБЫЕ ВИДЫ
САНТЕХНИЧЕСКИХ РАБОТ**
267-205-0247 Денис



Future Coatings Inc

**ВНУТРЕННИЕ
И НАРУЖНЫЕ РАБОТЫ:**

- Покраска и шпаклевка
- Ремонт и подготовка стен и потолков
- Столярные работы
- Моем фасады домов и деки



- Drywall
- Carpentry
- Wood finish
- Power wash
- Trim work
- Deck refinishing

КАЧЕСТВО ГАРАНТИРУЕМ!

267-229-9043 Игорь



HEATING • AIR CONDITIONING • PLUMBING

МНОГОЛЕТНИЙ ОПЫТ РАБОТЫ



Emergency 24/7

Обслуживаем Филадельфию,
Монтгомери Каунти, Бакс Каунти, Нью-Джерси

ОТЛИЧНОЕ КАЧЕСТВО, УМЕРЕННЫЕ ЦЕНЫ

РЕМОНТ, УСТАНОВКА И НАЛАДКА

- кондиционеров
- отопительных систем
- водонагревателей



Licensed & Insured

Like us on facebook

215-892-4420

Говорим по-русски,
по-украински

airmanllc2012@yahoo.com



Alex Pianos

Распродажа дешевых пианино и роялей

Покупаем • Меняем • Сдаем в рент

Ремонт • Настройка • Реставрация

Перевозим внутри
и за пределами штата

347-265-2884

www.alexpianoservice.com





APRIL 21 - MAY 3, 2023

NETCOST CLUB SPECIALS



LET'S GET GRILLIN'

GREAT ASSORTMENT FOR ALL YOUR PICNIC NEEDS!
Food and Non-Food Items



Allegra Pasta
1 lb
Selected Varieties

99¢
SAVE 38%



1LB

Alex's Meat Salami Cooked
Ukrainian Style

\$5.49
SMOKED MEATS
SAVE 25%



Filippo Berio Olive Oil
50.7 oz
Selected Varieties

\$14.99
SAVE UP TO 40%



FAMILY TREE
Value. Price. Quality.

Family Tree Preserves
19.75 oz
Selected Varieties

\$2.49
SAVE 55%



Vincinni Napolitan Cubes
250 g
Selected Varieties

\$1.99
SAVE 33%



Sea Tales Smoked Salmon
4 oz
Selected Varieties

\$3.99
SAVE 20%



Chobani Greek Yogurt
5.3 oz
Selected Varieties

99¢
SAVE 34%



Daisy Sour Cream 16 oz
Selected Varieties

\$2.49
SAVE 24%



Lifeway Kefir 32 oz
Selected Varieties

\$2.99
SAVE 21%



Turkey Hill Ice Cream 46 - 48 oz
Selected Varieties

\$3.99
SAVE 33%

PACKAGES MAY VARY. IMAGES FOR ILLUSTRATION PURPOSE ONLY.

- 11701 Bustleton Ave. | Philadelphia, PA 19116 (Leo Mall) | Tel. 267.672.2500
- 2417 Welsh Rd. | Philadelphia, PA 19114 (Bluegrass Plaza) | Tel. 215.795.3773

All the SPECIAL PRICES are available with NetCost® Club membership only. Free registration in store or with online account. Details in-store or online at www.NetCostMarket.com



PIEROGI FACTORY

9965 Bustleton Ave., Phila, PA 19116

215-516-1111

HOURS:
SUNDAY - MONDAY: 12 PM - 7 PM
TUESDAY - SATURDAY: 11 AM - 9 PM

Take Out



Pat's Polish Deli

EAT-IN TAKE-OUT CATERING

Homecooked Polish Specialties Deli, Dairy & Grocery Items



BREAKFAST LUNCH DINNER

ORDER ONLINE NOW seamless

f GRUBHUB

267-982-5218

patspolishdeli.com

535 ANDREWS RD FEASTERVILLE - TREVOSE, PA 19053



The Name You can Trust!
Experts in the local market!



215-529-8004 Office

215-529-8003 Fax

m.matlis@verizon.net

111 Buck Road Unit 300 Suite 6

Huntingdon Valley, PA 19006

Michael Matlis
Broker / Owner

215-915-1423 Cell



WHEN SELLING YOUR HOME, ONLY ONE RESULT MATTERS...

SOLD kw
KELLERWILLIAMS

Call Ed Allahand to get outstanding professional
service for both sellers and buyers throughout
Lower Bucks County.

When results count, count on Ed Allahand.



edallahand@comcast.net

584 Middletown Blvd, Suite A50
Langhorne, PA 19047

Gift Certificate

This certificate entitles bearer a credit in the amount of
FIVE HUNDRED DOLLARS \$500.00

at settlement towards any one of the following services:

Home Inspection Home Warranty kw
Closing Cost Moving Expenses KELLERWILLIAMS

Not redeemable for cash.

Redemption value not to exceed \$500.00. Certain rules may apply.

ED ALLAHAND

215-356-2744

215-757-6100

FREE MARKET EVALUATION - FREE BUYER REPRESENTATION

НЕДВИЖИМОСТЬ

КОММЕРЧЕСКАЯ НЕДВИЖИМОСТЬ В США МОЖЕТ ПОДЕШЕВЕТЬ НА 40% - MORGAN STANLEY

Цены на коммерческую недвижимость в США могут упасть на 40%, ожидают аналитики американского банка Morgan Stanley. Такое падение сопоставимо с наблюдавшимся в период мирового финансового кризиса 2008 года, полагает главный инвестиционный директор бизнеса Morgan Stanley в сфере управления состояниями Лиза Шалетт.

В ближайшие несколько лет наступят сроки погашения выданных под залог коммерческой недвижимости ипотечных кредитов на триллионы долларов, а процентные ставки наверняка вырастут. Другой негативный фактор - низкая востребованность офисов.

"Эти проблемы могут негативно отразиться не только на секторе недвижимости, но и на деловых сообществах в целом", - отметила Шалетт. По ее словам, стабильность рынка акций в начале 2023 года свидетельствует о том, что инвесторы продолжают игнорировать реальные риски бизнеса и экономики.

Дополнительными источниками негатива могут стать неблагоприятная ситуация в области венчурного финансирования и ухудшение перспектив сектора прямых инвестиций.

"Крах Silicon Valley Bank подсветил уже существующие проблемы сектора венчурных инвестиций", - заявила Шалетт. Компании, получившие поддержку от венчурных инвесторов, продолжают "прожигать запасы денежных средств", а их совокупный штат насчитывает более 5 млн человек.

Шалетт также ожидает многолетнее замедление темпов привлечения средств фондами прямых инвестиций и указывает на риски снижения оценок стоимости их портфельных компаний.



ЗВЕЗДА СЕРИАЛА «ОФИС» ПРОДАЛ ДОМ ИЗВЕСТНОМУ ДИДЖЕЮ

Американский актер Зак Вудс продал дом в Калифорнии известному диджею Marshmello. Музыкант заплатил звезде сериала «Офис» за жилье 2,3 миллиона долларов.

Особняк находится в жилом районе Студио Сити в городе Лос-Анджелес. Вудс приобрел его в 2020 году за 1,7 миллиона долларов. Площадь дома составляет 186 квадратных метров. Внутри него три спальни и две ванные, их дополняют гостиная с камином и просторная кухня с современной бытовой техникой и выходом на задний двор.

Помимо основной постройки, на участке есть две отдельные террасы и бассейн, окруженный растениями. Во дворе также имеется беседка для приема пищи на открытом воздухе.

В феврале Зак Вудс купил новый дом в Лос-Анджелесе. Недвижимость обошлась актеру в 1,3 миллиона долларов, хотя изначальная цена объекта составляла 1,03 миллиона долларов. Речь идет о доме площадью 93 квадратных метра с двумя спальнями и одной ванной, который располагается в благоустроенном районе Эхо-Парк.



ЭКОНОМИКА И ФИНАНСЫ

ФРС: ИНФЛЯЦИЯ В США «ВСЕ ЕЩЕ СЛИШКОМ ВЫСОКА»

Член руководства Федеральной резервной системы заявил, что борьба с инфляцией, которая ведется более года, не привела к значительному прогрессу, и что необходимы дополнительные повышения базовой учетной ставки, чтобы обуздать рост цен.

Член Совета управляющих ФРС Кристофер Уоллер, который также входит в Комитет по открытым рынкам, принимающий решения об изменении ставок, не уточнил, сколько еще повышений ставки он готов поддержать, подчеркнув, что инфляция «все еще слишком высока».

В марте инфляция замедлилась, что выразилось в снижении цен на продукты питания и горючее, но без учета этих волатильных категорий «базовые» цены продолжают расти, и сейчас они на 5,6% выше, чем год назад. Уоллер указал, что базовые цены росли примерно такими же, или более высокими, темпами с декабря 2021 года.

Заявлению Уоллера предшествовал прогноз штатных экономистов ФРС, согласно которому в этом году США ждет «мягкая рецессия».

Несколько коллег Уоллера в последние недели заявили, что они поддерживают по крайней мере еще одно повышение ставки. Это приведет к тому, что учетная ставка составит около 5,1%, что будет самым высоким показателем за 16 лет.

Согласно аналитическим данным CME Fedwatch Tool, трейдеры фьючерсами на процентные ставки ожидают, что Федеральная резервная система, выполняющая роль американского центробанка, в последний раз поднимет учетную ставку на следующем заседании ее правления. Эти ожидания отражают предположения, что экономика скатится в рецессию, то есть падение роста ВВП, что вынудит ФРС снижать ставку.

Уоллер, однако, заявил, что незначительный прогресс в борьбе с инфляцией означает, что «монетарная политика должна оставаться жесткой в течение продолжительного времени, и дольше, чем ожидают рынки».

РЫНОК ТРУДА – СТАБИЛЬНОЕ СОСТОЯНИЕ

В марте работодатели США добавили всего 236 000 рабочих мест, что оказалось ниже ожиданий и указывает на то, что рынок труда остывает на фоне продолжающейся год кампании Федеральной резервной системы по повышению ставок для сдерживания инфляции.

Уровень безработицы упал до 3,5%, согласно мартовскому отчету о занятости, опубликованному Бюро трудовой статистики.

По данным Refinitiv, экономисты ожидали чистого прироста на 239 000 рабочих мест за месяц и уровня безработицы на 3,6%. Это первый отчет о занятости за 12 месяцев, который оказался ниже ожиданий.

В то время как рынок труда США продолжает расти, несмотря на то, что другие области экономики замедляются из-за повышения процентных ставок, он демонстрирует некоторые признаки охлаждения.

«Рынок труда все еще силен, но он медленно сползает обратно на землю», — сказал Дэниел Чжао, ведущий экономист Glassdoor, в своем заявлении.

За последние 12 месяцев на рынке труда наблюдался чистый прирост более чем 4,1 миллиона рабочих мест, в среднем 345 417 рабочих мест в месяц, что помогло снизить уровень безработицы до уровня, который был низким за последние десятилетия.

Общее количество за март является заметным сокращением по сравнению с февральскими пересмотренными в сторону повышения 326 000 рабочих мест и огромным количеством рабочих мест в январе — первоначально 517 000, но впоследствии пересмотренных до 472 000.

236 000 рабочих мест, добавленных в марте, — это наименьший месячный прирост после спада в декабре 2020 года. Без учета потерь, наблюдавшихся в течение первого года пандемии, это наименьший месячный прирост рабочих мест с декабря 2019 года.

Тем не менее, рынок труда остается выше допандемических норм: в период с 2010 по 2019 год экономика добавляла в среднем 183 000 рабочих мест в месяц.

Президент Джо Байден назвал мартовский отчет о занятости «хорошим отчетом о рабочих местах для трудолюбивых американцев» в заявлении, опубликованном на прошлой неделе. Такие отрасли, как отдых и гостиничный бизнес, здравоохранение и правительство, продолжали лидировать в увеличении числа рабочих мест. Отрасли, сообщающие о ежемесячных убытках, включают розничную торговлю, временную помощь, производство, строительство и информационные услуги.

«Отрасли, которые столкнулись с острой нехваткой рабочей силы, особенно гостиничный бизнес, действительно добились успеха в возвращении рабочей силы, в которой они нуждались», — сказал Джим Маккой, старший вице-президент ManpowerGroup. «Мы увидели некоторую умеренность в нескольких других секторах, таких как правительство, например, здравоохранение, а затем в значительной степени стабильность в большинстве остальных секторов. У нас есть несколько падений — розничная торговля потеряла 15 000 рабочих мест — но, по большому

счету, я бы вообще не считал это тревожным падением; это просто нормальное колебание в течение месяца».

Занятость в сфере отдыха и гостеприимства еще не восстановилась до допандемического уровня. Анализ данных BLS показывает, что в марте в отрасли было около 368 000 рабочих мест, или почти 2,2%, что меньше уровня занятости в феврале 2020 года.

65 ПРОЦЕНТОВ АМЕРИКАНЦЕВ ПРОТИВ ПОВЫШЕНИЯ ПЕНСИОННОГО ВОЗРАСТА



По данным нового опроса, большинство американцев выступают против повышения пенсионного возраста для молодых американцев, чтобы повысить платежеспособность по социальному обеспечению.

Новый опрос, проведенный левой фирмой Data For Progress, о котором впервые сообщил Semafor, показал, что 65 процентов опрошенных американцев выступают против повышения пенсионного возраста для американцев, которым сейчас за 20.

Более детальная разбивка этой цифры показала, что оппозиция выходит за пределы партийной линии для респондентов, поскольку 72 процента респондентов, идентифицирующих себя как демократы, и 59 процентов респондентов, идентифицирующих себя как республиканцы, заявили, что «несправедливо» и «нереалистично» ожидать, что молодые американцы будут работать в возрасте 70 плюс. То же самое сказали 65% респондентов, которые идентифицировали себя как независимые или неопределившиеся избиратели.

Менее 10 процентов опрошенных американцев заявили, что поддерживают повышение полного пенсионного возраста выше 67 лет, нынешнего порога для тех, кто родился после 1960 года, при этом только 5 процентов респондентов, идентифицирующих себя как демократы, и 9 процентов респондентов, идентифицирующих себя как республиканцы, поддержали этот шаг. Только девять процентов независимых респондентов и респондентов, идентифицирующих третьи стороны, также поддержали то же самое в опросе, который проводился с 29 по 30 марта и опросил 1218 вероятных избирателей.

Напротив, опрос показал двухпартийную поддержку повышения налогов на богатых для повышения платежеспособности социального обеспечения, как это было предложено в Законе о расширении социального обеспечения, который был представлен сенаторами Берни Сандерсом (I-Vt.) и Элизабет Уоррен (D-Массачусетс), среди прочего, ранее в этом году.

«Законопроект также увеличит пособия для всех получателей на 2400 долларов в год. Это будет оплачено за счет увеличения налогов на богатых американцев», — сказали респондентам.

На вопрос, поддерживают ли они законопроект или возражают против него, 70 процентов опрошенных респондентов, идентифицирующих себя как республиканцы, ответили, что они в некоторой степени поддерживают или полностью поддерживают законопроект, по сравнению с 85 процентами респондентов, идентифицирующих себя как демократов, которые ответили то же самое. Семьдесят семь процентов респондентов, идентифицирующих себя как независимые или сторонние избиратели, также поддержали законопроект. Новый опрос, проведенный Associated Press и Центром исследований по связям с общественностью NORC, также показал, что большинство американцев выступают против повышения возраста на получение пенсии Social Security до 70 лет, при этом 75 процентов респондентов выступают против этой идеи по сравнению с 10 процентами за.

Семьдесят процентов американцев, участвовавших в новом опросе, также выступили против повышения возраста для получения льгот по программе Medicare с 65 до 67 лет, а большинство респондентов, 58 процентов, поддержали повышение налогов для домохозяйств, зарабатывающих более 400 000 долларов в год, для оплаты Medicare. Опрос был проведен в связи с тем, что вопрос о платежеспособности обеих программ в течение нескольких месяцев привлекал больше внимания на Капитолийском холме. В конце марта попечительский совет социального обеспечения заявил в отчете, что резервы для крупнейшего целевого фонда социального обеспечения, который выплачивает пособия пенсионерам, могут закончиться уже в 2033 году.

ИСТОРИЯ УСПЕХА

ЕЁ СОВЕРШЕНСТВОВАЛИ И ПОПУЛЯРИЗИРОВАЛИ БОЛЬШЕ 90 ЛЕТ ДЕСЯТКИ ИЗОБРЕТАТЕЛЕЙ И ПРЕДПРИНИМАТЕЛЕЙ



В начале 20 века она смотрелась легкомысленно на женской одежде, потому что легко расстёгивалась. А на мужские брюки она попала из-за шутки дизайнера — он пришёл её вместо пуговиц.

Как Уиткомб Лео Джадсон создал застёжку-молнию

В 1851 г. изобретатель швейной машинки Элиас Хоу запатентовал «автоматическую непрерывную застёжку для одежды». Разработка представляла собой две цепи с крючками и отверстиями.

Цепочки соединялись металлической деталью, как скрепкой. Но изобретение не стало популярным, так как Элиас не стал его развивать и продвигать.

В 1891 году похожее изобретение запатентовал Уиткомб Лео Джадсон из Чикаго. Друг Джадсона спасал из пожара ребёнка, выпрыгнул из окна и повредил спину, из-за чего ему стало сложно наклоняться, чтобы шнуровать обувь. Это навело Джадсона на идею застёжки для обуви.

Конструкция состояла из крючков и петелек с разных сторон. Их нужно было соединять направляющим ключом, а для расстёгивания — перевернуть его.

В патенте Джадсона 1891 года был далёкий прототип современной молнии. «Замок-застёжка или замок для обуви» показался людям неудобной, к тому же она быстро ломалась. В 1893 году Джадсон и предприниматель Луис Уокер — партнер Джадсона, представили изобретение на Всемирной выставке в Чикаго. Однако привлечь покупателей или инвесторов не удалось.

В 1893 году Джадсон усовершенствовал конструкцию застёжки: закрепил крючки и петли на матерчатых лентах. Автор снова запатентовал её, но популярности изобретение так и не получило.

Разорение изобретателя и новые партнёры

В 1894 году Джадсон нашёл инвесторов и создал производство застёжек и изделий с ними Universal Fastener, которое возглавил Луис Уокер. Никто не сомневался в успехе, но за 10 лет работы самым крупным заказом оказались 20 застёжек для сумок американской почты.

Уиткомб нашёл нового партнёра — директора и владельца текстильной компании Harry L. Earle Manufacturing Гарри Эрла, а Уокер

привлёк инженера из Швеции Гидеона Сундбэка. Последний работал в электротехнической компании Westinghouse Electric and Manufacturing Company, но перешёл в маленькую фирму Эрла ради общения с будущей женой — дочерью одного из фабрикантов.

В 1909 году Гидеона Сундбэк запатентовал «Ушко и крючковые соединения». По краям молнии находились цепочечные крючки и кольцеобразные элементы, зацепленные при помощи ползунка. Конструкция вышла прочнее, чем у Уиткомба, а цепочку получалось сгибать под острыми углами и не повреждать.

Сундбэк доработал идеи Джадсона и в 1912 году предложил конструкцию Hookless#1 («Бескрючковая №1»). В ней материя зажимается металлическими зубьями. Но после нескольких применений застёжка изнашивалась, поэтому вместо крючков появилась Г-образная форма крепежей. Автор назвал эту разработку



Чертёж первой версии застёжки-молнии Уиткомба Джадсона

Hookless#2, она почти идентична современной застёжке-молнии.

Сундбэк доработал технологию производства в 1914 году, а патент получил в 1917-м. Аналогичное устройство запатентовали изобретатели из Европы Катарина Кун-Моос и Анри Форстер в 1911 году, но до производства они не дошли. Первые продажи состоялись у Сундбэка в 1914-м — четыре штуки по \$1 за застёжку.

В конструкции Hookless#2 стало больше крепёжных деталей: не 1,6 на 1 см, а 4-4,4 на 1 см. Два ряда направленных друг к другу зубцов стягивались ползунком в единое целое. Для направляемых зубьев было увеличено отверстие, чтобы крепежи не застревали и меньше изнашивались.

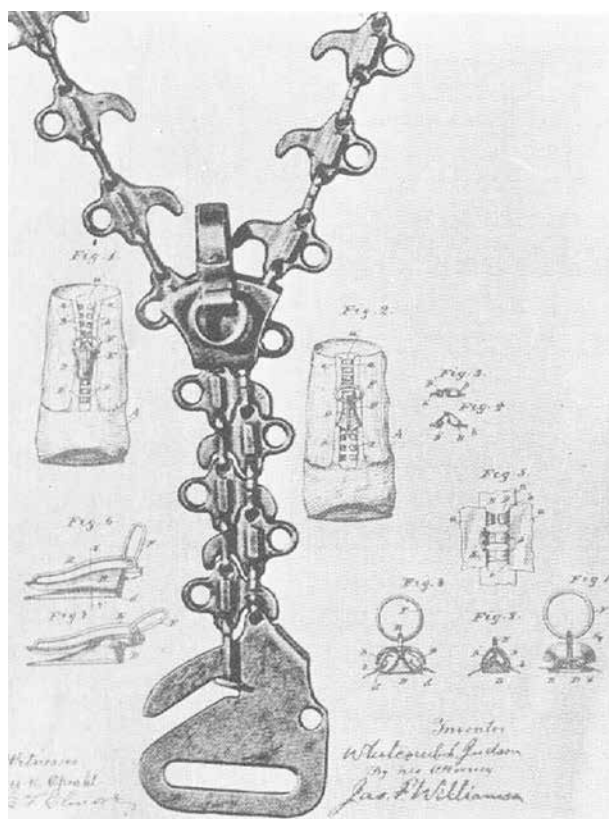
Для производства Сундбэк сконструировал машину, которая брала Y-образную проволоку и вырезала из неё детали, потом пробивала углубление и зажимала тканевую ленту. В итоге формировалась непрерывная цепочка. В первый год работы компания создавала в день несколько десятков метров застёжек.

Название «молния» пришло от компании В. F. Goodrich, которая производила в основном сапоги и кистеты. Её президент Бертрам Рок решил применять застёжку Сундбэка на новом типе резиновых сапог. При расстёгивании и застёгивании металлические элементы издавали звук, напоминающий «zip». Модель сапог стали называть Zipper Boots.

В 1918 году компания продала 24 тысячи застёжек для денежных поясов. Они были распространены среди военных моряков, возвращающихся в Европу после окончания Первой мировой войны. Тогда же Эмиль-Морис Эрмес, наследник семейной мастерской Hermès, которая создавала ремни, упряжи и другие кожаные изделия, приобрёл в Канаде 40 м застёжки-молнии.



Чертёж из патента Гидеона Сундбэка 1909 года

ИСТОРИЯ УСПЕХА

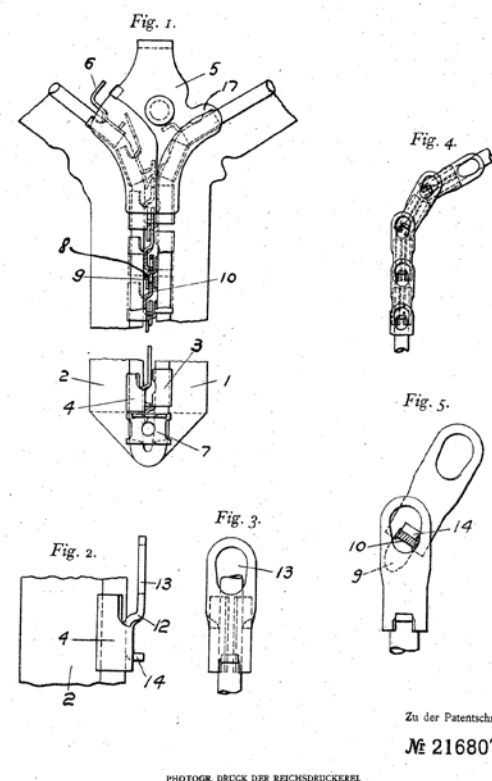

Эмиль-Морес Эрмес

Эрме внедрил крепления в конструкцию сумок. Мастерская Hermès выкупила права на патент и начала производство в Париже. К 1923 году застёжки получили широкое распространение в точках продаж и пошива, хотя многие фабриканты помнили неудачи прототипов и сомневались в идее Эрмеса.

Тогда же Коко Шанель попыталась использовать молнию на юбках и платьях. Но общество было не готово принять такое нововведение: застёжка слишком легко открывалась, и считалось, что на женской одежде это выглядело легкомысленно. Поэтому молнии не были распространены в одежде женщин до 1930-х.

Продажа прав Винтерхальтеру и его фабрика Riri

У Сундбэка действовал полученный в Европе патент на изобретение, и в 1923 году он продал его юристу Мартину Отмару Винтерхальтеру. Тот усовершенствовал систему и стал производить продукцию под маркой Riri («Rippe-Rille» — ребра и канавки).

Первые центры по изготовлению застёжек Riri появились в немецких городах Вупперталь-Бармене и Галле. Филиалы в Милане, Люксембурге и Санкт-Галлене появились в 1928 году. Продажа собственного состояния и имущества жены помогла ему внедрить производство по всей Европе.

В 1930 году застёжку-молнию впервые стали использовать в одежде на моделях. Заводы начали гоняться за лицензией, популярность молний росла. Для удешевления производства Винтерхальтер внедрил процесс литья под давлением.

В начале 1950-х истек срок действия купленных патентов Винтерхальтера. Заводы во всем мире начали дешево производить гибкие пластиковые застёжки по собственной методике, а бренд Riri терял покупателей.

Распространение молнии в одежде

В 1937 году застёжка-молния стала популярна в мужской одежде. Дизайнер Жан Клод (Jean Claude) использовал её в шутку вместо пуговиц на брюках. А процесс застёгивания и расстёгивания ширинки так понравился мужчинам, что эта деталь одежды распространилась и сохранилась.

В 1930-х застёжки внедряли в детскую одежду. В рекламе таких предметов одежды упоминалось, что даже малыши легко справятся с застёгиванием молнии. Лозунг «Ваши дети смогут одеваться сами» предложила дизайнер Эльза Скиапарелли.

Она же в 1935 году впервые стала использовать застёжку в своей одежде. Скиапарелли вместе с Чарльзом Джеймсом внедряла застёжку, причем нарочно заметную, в бренды Éclair, Lightning Fastener и Hookless Fastener.

Девушки-модели стали демонстрировать новую одежду в парижских, лондонских и американских салонах. Застёжка окончательно распространилась

в женской одежде, а в кинематографе её ношение даже считалось сексуальным и откровенным.

В 1934 году Тадао Йошида основал компанию San-S Shokai в центре Токио. Переименованная в YKK компания — главный мировой производитель застёжек-молний.

Современный вид застёжка-молния приобрела в патентах изобретателя Роберта Легата 1936 и 1952 года.

Сегодня молния является неперенным элементом любой одежды, войдя в тройку наиболее популярных массовых изобретений XX века. Да что там одежды! На молнию застёгивают края разреза хирурги, если нужно проводить санацию брюшной полости после перитонита, при помощи молнии «уменьшают пузо» парусов яхтсмены, на молнию застёгивают свои разборные конструкции новаторы-мебельщики из Тайваня. В виде молнии оформлены края пруда с лотосами недалеко от города Тайбэй на Тайване, в Музее современного искусства им. Джу Минга. Архитектор этого удивительного творения, тайваньский скульптор Джу Чун, так поясняет свою идею: «Я лишь хотел показать, насколько уязвима, хрупка живая природа перед натиском цивилизации. Цивилизация за секунду может уничтожить то, что природа создавала миллионы лет. Одно движение рукой, и исчезнут пруды, леса, горы, целые виды животных. Задачей же нынешнего поколения является защита того, что осталось. Даже если это островки зелени среди бетонных джунглей мегаполисов».

Современной промышленностью молнии предлагаются в огромном ассортименте. Они бывают металлическими, «тракторными», спиральными — по типу и материалу изготовления, даже водогазонепроницаемыми — при необходимости герметичных соединений.

Сегодня более половины «молний» на планете производит фирма YKK, основанная в 1934 г. в Японии. Также мировыми центрами по изготовлению «зипперов» считаются Бангладеш, Индия и Китай.

Кстати, самую большую застёжку-молнию сделали в Нидерландах в 1989 году. Длина этого «зиппера» составила 2851 метр.



Реклама застёжки-молнии

АНАЛИТИКА

ТУРЕЦКИЕ СКАЧКИ: РЕДЖЕП ТАЙИП ЭРДОГАН ПРОТИВ РЕСПУБЛИКАНЦА КЕМАЛЯ КЫЛЫЧДАРОГЛУ



Президентская предвыборная кампания в Турции в разгаре. 14 мая в стране состоятся выборы главы Турецкой республики и нового состава Меджлиса. Фаворит гонки – действующий президент Реджеп Тайип Эрдоган, который практически единолично правит страной последние 20 лет - 9 лет на посту президента, а до это 11 лет в качестве главы правительства, пытается всеми способами удержаться у власти.

За 20 лет правящая «Партия справедливости и развития» во главе с Эрдоганом выстроила стратегию диалога с различными социальными группами и этническими меньшинствами на основе общей принадлежности к единой вере и стране. Более того, он регулярно использует чувства верующих в своей риторике касательно внутренней и внешней политики. На недавние столкновения в Иерусалиме турецкий президент Эрдоган заявил следующее: «Наши палестинские братья и сестры, которые защищают Иерусалим ценой своей жизни, когда это необходимо, не одиноки. Я осуждаю гнусные действия против первой Киблы мусульман от имени моей страны и народа, и призываю прекратить нападения как можно скорее».

На президентских выборах Эрдоган будет противостоять единому кандидату от оппозиционного альянса «Народная коалиция» Кемалю Кылычдароглу. Он возглавляет старейшую в стране «Республиканскую народную партию», созданную еще Ататюрком. «Народная коалиция» - политический блок из шести оппозиционных партий - в прошлом году распространила программу реформ на 250 страниц. В документе оппозиция обещает бороться за права и свободы, избавиться от коррупции и кумовства, планирует переориентировать внешнюю политику на Запад, устранить разногласия с союзниками по НАТО, обеспечить свободу слова. И самое важное – вернуть Турцию к парламентской системе управления через реформу Конституции - аннулировать поправки 2017 года, наделившие Эрдогана абсолютной властью.

«Оппозиционные партии объединились вокруг Кемалю Кылычдароглу, который очень интересно позиционирует себя не как силовик, не как версия Эрдогана, а как некий объединитель, временная фигура лидера. Очень пожилой человек, который будет управлять страной до тех пор, пока не перейдет к парламентской системе и не вернет демократию, а затем передаст власть следующему лидеру. Так что это временная роль, которую он определяет для себя. Будет интересно посмотреть, что скажут на это турецкие избиратели», - заявила в интервью Армянской службе

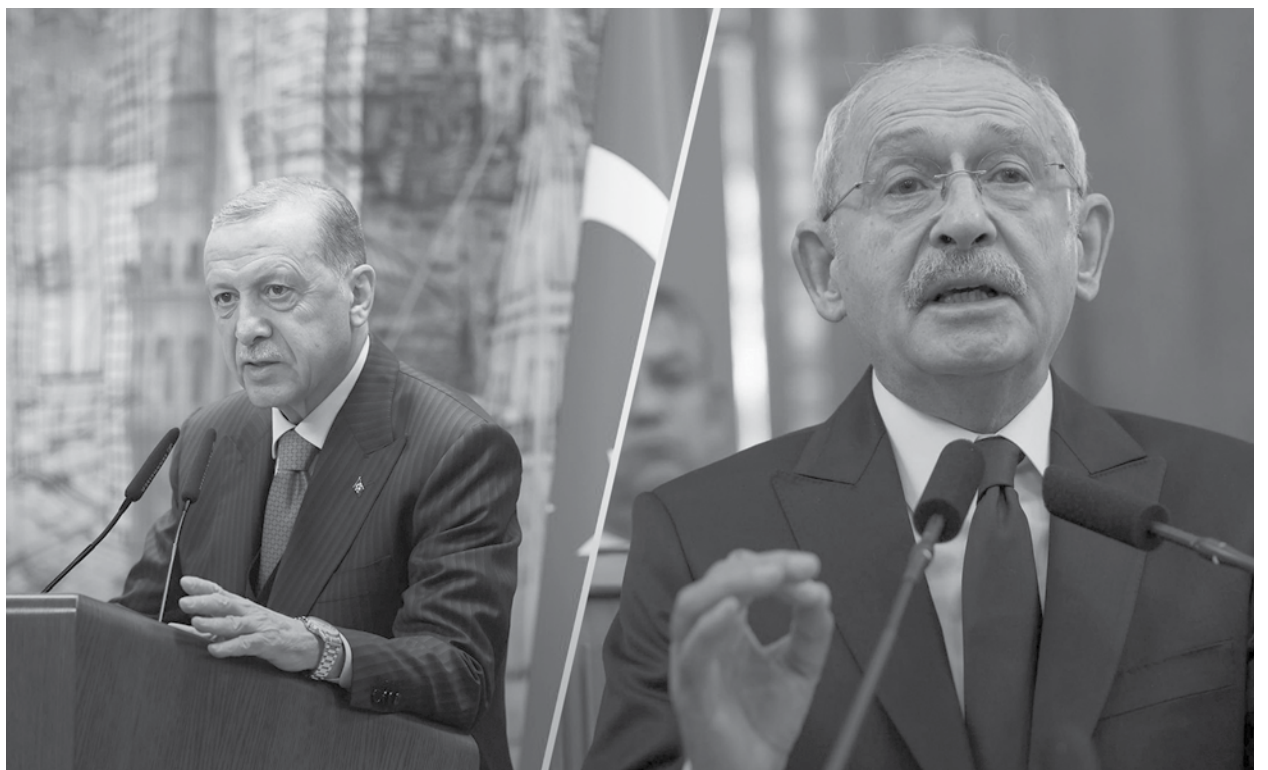

«Голоса Америки» Асли Айдинташбаш (Aslı Aydıntaşbaş, Foreign Policy Fellow, at the Brookings Institution), эксперт Института Брукингса.

Тем временем, некоторые эксперты полагают, что у Кемалю Кылычдароглу очень мало шансов победить на выборах против опытного Эрдогана. Мэттью Брайза (Matthew Bryza, Jamestown Foundation Board), эксперт Jamestown Foundation в интервью Русской службе «Голоса Америки» сказал: «Я думаю, что оппозиция выбрала самого слабого кандидата. По факту даже одна из лидеров альянса шести партий пару дней назад вышла из блока, заявив: мы не можем оставить Кылычдароглу кандидатом, мы проиграем. И я думаю, что за ее логикой стоит довольно простая арифметика прошлого: Реджеп Тайип Эрдоган никогда не проигрывал всеобщие выборы. Он выигрывал все национальные выборы, в которых когда-либо участвовал либо от своей партии, либо лично. И Кылычдароглу, и партия, которую он возглавляет, никогда не выигрывали выборы, национальные выборы. Итак, парень, который всегда выигрывал, против парня, который никогда не выигрывал».

На фоне разрушительного землетрясения на юго-западе Турции и гиперинфляции, которая доходила до 87 процентов, а сейчас составляет более 50, турецкие избиратели говорят о том, что правящая партия и ее союзники по политическому альянсу, созданному 8 лет назад, отошли от своих обещаний защищать демократические преобразования в стране.

Юксель Генч, координатор центра по изучению общественного мнения «Самер» в интервью заявил: «Сформированный в 2015 году альянс правящей «Партией справедливости и развития» и «Партией националистического движения» лег в основу государственной структуры, которая была сразу сформулирована как турецко-исламский национализм. Однако она не соответствовала предыдущим обещаниям партии власти, и это разочаровало некоторых избирателей. Из-за своей политики «Партия справедливости и развития» перестала быть политической партией, работающей над демократизацией, и тем самым оттолкнула тех избирателей, которые ожидали перемен».

36-летняя Зейнеп Дияр, проживающая в городе Диярбакыр - неофициальной столице Северного Курдистана, требует от будущего президента вернуть курдам равные права и свободу: «Мы ожидаем, что режим уйдет, и мы будем бороться за это. Мы возлагаем большие надежды на выборы. Этот диктаторский режим должен уйти. Наше требование — свобода и равенство, построить свободную жизнь в свободной стране».

Согласно последнему опросу турецкого социологического агентства Metropoll, почти 43% респондентов заявили, что в первом туре проголосуют за кандидата от оппозиции Кемалю Кылычдароглу, тогда как за поддержку действующего президента Реджепа Тайипа Эрдогана высказались чуть более 41%.

КУЛЬТУРА

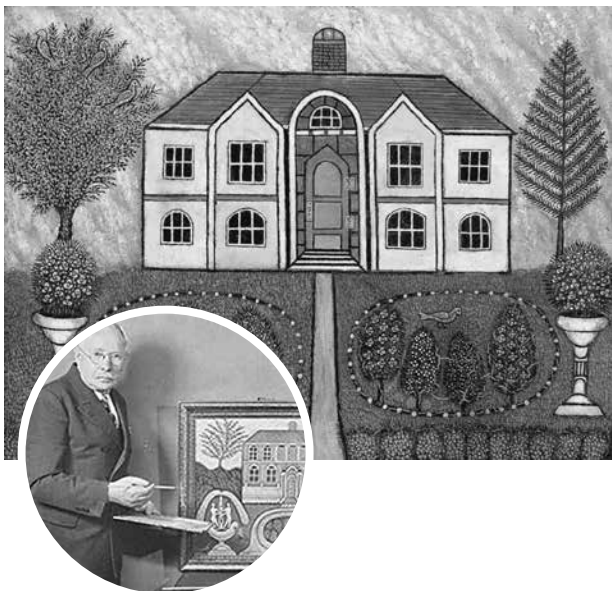
Еврейский портной начал рисовать только на пенсии, а за его «аляповатую безвкусицу» выкладывают миллионы

Более 50 лет он только и занимался тем, что шил тапочки. А рисовать начал на пенсии от скуки. Сегодня картины самоучки Хиршфилда, которые критики называли «аляповатой безвкусицей» висят в известнейших мировых музеях, а на аукционах коллекционеры выкладывают за полотно «мастера левых ног» миллионы.

Его биография до определённого срока вполне вписывается в рамки самой тривиальной биографии простого еврейского портного: родился, работал, женился, вышел на пенсию. И вот с этого момента его жизнь изменилась радикально. В 63 года Морриса Хиршфилд вспомнил, что когда-то в детстве он очень любил рисовать. Он признавался, что взялся за кисть «от скуки и потому что хотел хоть как-то убить время». Сегодня его картины можно увидеть в Музее современного искусства в Париже и в MOMA в Нью-Йорке. А его работами в разное время восхищались Андре Бретон и Пит Мондриан.

Путь от искусства к тапочкам и обратно

Моррис Хиршфилд не любил рассказывать о себе. Его биографию галеристы восстанавливали буквально по крупицам уже после его смерти – что-то из рассказов самого художника, а что-то из воспоминаний его родственников.

Известно, что родился он в польской глубинке и с молодых ногтей был очарован живописью. Особый интерес у него вызывали статуи католических святых в местной церкви. И каждый раз, когда он проходил мимо, он останавливался и рассматривал их. Когда Моррису исполнилось 16, он решил создать что-то подобное для местной синагоги. Сегодня доподлинно не известно, что представляло собой его первое творение, потому что сам Хиршфилд говорил о нем – «просто скульптура».

На этом его художественные опыты и закончились. Через 2 года Моррис Хиршфилд эмигрировал в Америку. В Нью-Йорке он, как и отец, работал сапожником и портным, а позже создал на пару с братом небольшую компанию по производству тапочек. Этим он и занимался всю жизнь. А в 1935 году здоровье его пошатнулось, и он решил выйти на пенсию. Хиршфилд и не подозревал, что в его жизни всё только начинается.

В 63 всё только начинается...

Дни тянулись один за другим и Моррис Хиршфилд заскучал, ведь он только и делал, что бесконечно заваривал чай и предавался воспоминаниям. И тут ему в голову пришла мысль, что он когда-то мечтал быть художником. Он отправился в соседнюю лавку,



купил холст и краски и нарисовал свою первую картину.

По словам Хиршфилда, он пытался рисовать в стиле классического «музейного» искусства. Но отсутствие художественного образования неожиданно дало свои результаты. И из под его кисти вышла необычная примитивная картина, на которой была изображена женщина, лежащая на диване. Начинающий художник украсил обои и диван орнаментом и ещё дорисовал птичек. Получилось нелепо, ярко и наивно – но при этом безумно красиво. Но и к тому же «брут-арт» бывшего торговца тапками на счастье совпал с духом времени.

В 1937 году творчеством Морриса заинтересовался галерист Сидни Дженис. В то время он уже слыл легендой арт-сцены Нью-Йорка и среди его «открытий» два самых, возможно, значимых художника XX века – Джексон Поллок и Марк Ротко. А в его коллекции были работы Мондриана, Дали и Пикассо. Сидни Дженис первым обратил внимание на американских художников и заявил, что их работы нужно оценивать по самым высоким стандартам.

В 1939 две картины Хиршфилда попали на выставку «Современные неизвестные художники Америки», организованную Дженисом. А через 3 года он же организовал первую персональную выставку для талантливого еврея-самоучки.

Поклонники и критики Хиршфилда

Хиршфилд рисовал обнажённых женщин, кошек, лошадей и тигров, не зная ничего о перспективе, тенях и объеме. Техники из арсенала профессиональных художников он компенсировал 2-мерными изображениями и яркими красками. Сидни Дженис называл его картины «намеренно

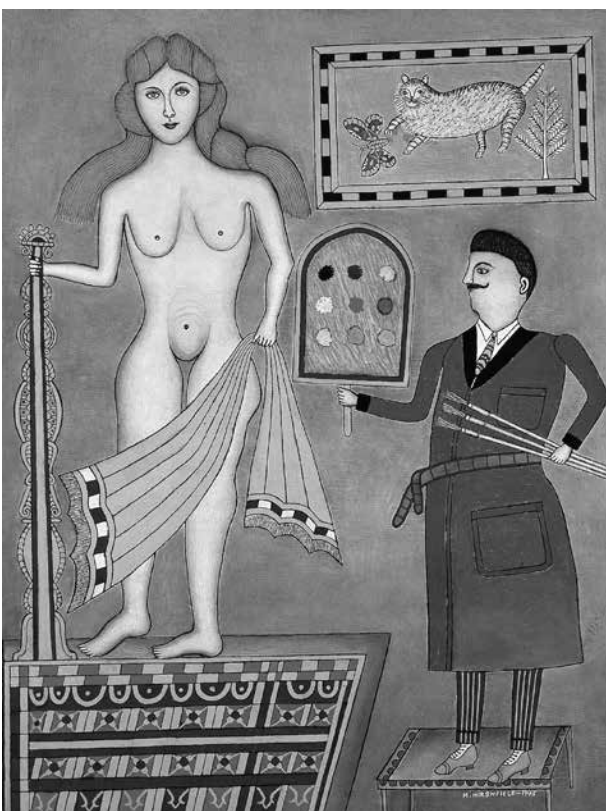

примитивными, отсылающими к первобытной природе человека». Появились поклонники Хиршфилда, которые находили в его картинах «радость детского рисунка» и «средневековую геральдику». Но были и те, кто заявлял, что картины Хиршфилда – аляповатые безделушки и суцкая безвкусица.

Позже Дженис рассказывал, что ни одна из организованных им выставок не вызвала столько негативных отзывов критиков, как выставка Хиршфилда. Кроме всего прочего, художника упрекали в том, что на его картинах у всех женщин по 2 левые ноги. И это действительно так – Моррис никак не мог нарисовать правую ногу. В одной из газет даже вышел фельетон, в котором художника называли «Мастером левых ног». Хиршфилд вяло отбивался от критиков и только парировал, что образцы тапочек делают только на левую ногу, а он разбирается в тапочках лучше всех в мире. Дженис же с его напором и опытом в арт-среде заявлял, что 2 левые ноги – это «уникальный авторский стиль».

Провал, который завершился успехом

История Хиршфилда могла бы стать для него провалом, а стала дорогой к успеху. За художника-самоучку вступился сам Андре Бретон, которого называют основоположником сюрреализма. Он объявил художника «своим» и не жалел комплиментов в адрес его таланта. Сам же Хиршфилд не имел никаких представлений о течениях живописи и ему были чужды любые авангардные течения. Образцом он всегда считал работы старых мастеров.

В 1942 году Бретон включил картины Хиршфилда в состав первой американской экспозиции сюрреалистов. И в это же время о его работах восторженно отозвался гений абстракционизма Пит Мондриан. И критика замолчала, а «мастер левых ног» закрепился в мире искусства.

В 1946 году Моррис Хиршфилд скончался. Ему было 74 года. За 10 неполных лет своей карьеры художник написал 77 картин. Более трети сегодня находятся в частных коллекциях и время от времени продолжают появляться на аукционах. Рекордом торгов для картин Хиршфилда стала картина «Девушка с собакой», которую в 1999 году продали за 500 тыс. долларов. И кстати, именно на этой картине художник отказался от своего стиля – ноги девушки скрыты платьем.

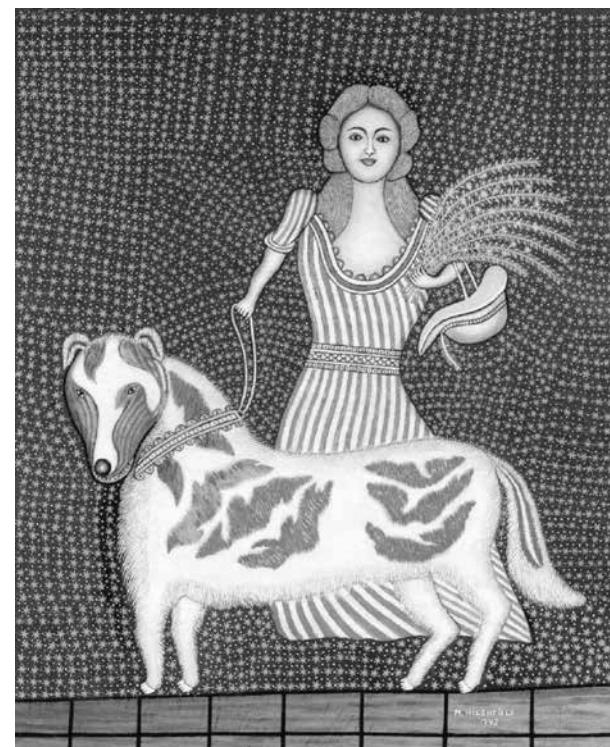

НОВОСТИ США

США: ШВЕЦИЯ ДОЛЖНА ВСТУПИТЬ В НАТО ДО ИЮЛЬСКОГО САММИТА АЛЬЯНСА



США надеются, что Швеция вступит в НАТО до предстоящего в июле саммита альянса, и будут способствовать тому, чтобы Турция и Венгрия ратифицировали ее заявку на вступление в альянс, заявил глава Пентагона Ллойд Остин в ходе визита в Швецию.

Напомним, что вместе с Финляндией Швеция подала заявку на вступление в НАТО в мае прошлого года. Заявка Финляндии была рассмотрена в рекордно короткие сроки, и в начале этого месяца она стала тридцать первым членом альянса.

«Мы с нетерпением ждем возможности вскоре приветствовать Швецию в качестве 32-го (члена НАТО)... Мы надеемся, что это произойдет до саммита в июле, — сказал Остин на пресс-конференции. — Мы призываем наших союзников, Турцию и Венгрию, ратифицировать заявку Швеции как можно скорее».

Остин посетил Швецию, чтобы провести переговоры с министром обороны страны Полом Йонсоном о войне в Украине и о заявке Швеции на вступление в НАТО.

Визит главы Пентагона совпал по времени с крупнейшими более чем за четверть века проводимыми в Швеции военными учениями «Аврора 23».

В учениях участвуют приблизительно 700 морских пехотинцев США, а также военные Великобритании, Финляндии, Польши, Норвегии, Эстонии, Латвии, Литвы, Украины, Дании, Австрии, Германии и Франции.

Всего в учениях принимают участие приблизительно 26000 военнослужащих.

США ПРИЗВАЛИ СОЮЗНИКОВ ПО НАТО К БДИТЕЛЬНОСТИ В СВЯЗИ С СОХРАНЯЮЩЕЙСЯ ОПАСНОСТЬЮ, ЧТО РОССИЯ МОЖЕТ ПРИМЕНИТЬ ЯДЕРНОЕ ОРУЖИЕ В УКРАИНЕ

США и их союзники по НАТО должны сохранять бдительность в отношении признаков того, что президент России Владимир Путин может применить тактическое ядерное оружие в ходе «управляемой» эскалации войны в Украине. Об этом заявила заместитель госсекретаря Венди Шерман.

Шерман сделала предупреждение, открывая ежегодную конференцию НАТО по контролю над вооружениями, которая впервые в этом году проходит в Северной Америке. Первая подобная конференция состоялась в 2004 году.

«Мы все наблюдали и беспокоились о том, что Владимир Путин применит то, что он считает нестратегическим тактическим ядерным оружием, или использует какой-то демонстрационный эффект для эскалации, но в рамках управляемой эскалации риска, — сказала Шерман. — Очень важно следить за этим».

Заявление Путина, который 25 марта сказал о том, что Россия готовится разместить тактическое ядерное оружие в соседней Беларуси, «является попыткой использовать эту угрозу управляемым образом», сказала Шерман.

Тактическое ядерное оружие предназначено для достижения успехов на поле боя или для использования против конкретных военных целей.

Путин отрицает, что намерен применять ядерное оружие в Украине, где уже в течение нескольких месяцев ситуация никак не прогрессирует — между двумя сторонами идут ожесточенные бои.

Беларусь, которая граничит с Украиной и входящими в НАТО Польшей, Литвой и Латвией, стала плацдармом для части российских военных, вторгшихся в Украину в феврале 2022 года.

Генеральный секретарь НАТО Йенс Столтенберг, который присоединился к Шерман на открытии конференции, назвал план Путина разместить тактическое ядерное оружие в Беларуси частью многолетней модели «опасной, безответственной ядерной риторики», которая усилилась одновременно с ужесточением военного насилия в Украине.

Альянс, по его словам, «очень внимательно следит за тем, что они [Россия] делают».

Шерман сказала, что США будут продолжать делиться разведанными со всеми странами-членами НАТО для того, «чтобы все знали... где мы находимся».

США СОГЛАСИЛИСЬ ПРОДАТЬ ТУРЦИИ ПРОГРАММНОЕ ОБЕСПЕЧЕНИЕ ДЛЯ ИСТРЕБИТЕЛЕЙ F-16

США согласились продать Турции программное обеспечение на сумму 259 миллионов долларов, которое она давно хотела приобрести для модернизации своего парка американских истребителей F-16.

Госдепартамент одобрил продажу примерно через две недели после того, как Турция сняла свои возражения против вступления Финляндии в НАТО.

При этом Турция пока не одобрила заявку Швеции на вступление в военный альянс.

Для принятия новых членов требуется единогласное одобрение всех членов НАТО.

Турция также по-прежнему хочет закупить у США 40 новых истребителей F-16, но некоторые члены Конгресса выступают против продажи, пока Анкара не одобрит прием в НАТО второй скандинавской страны.

Турция потеряла благосклонность США в вопросе о закупке высокотехнологичных самолетов после того, как в 2017 году она решила закупить российские системы ПВО.

Полученное в начале недели одобрение продажи программного обеспечения позволит Турции обновить авионику имеющегося парка истребителей F-16.

МУЗЕЙ ХОЛОКОСТА В ЛОС-АНДЖЕЛЕСЕ

Свою историю спасения сестры из Голландии Лия Фрэнк и Элли Рубин иначе как чудом не называют. 18 апреля 1943 года, ровно 80 лет назад, родители девочек решили спрятать их от нацистов.

«На следующий день после того, как мне исполнилось 7 лет, а сестре 4 года (наши дни рождения в один день), незнакомые люди посадили нас на багажники велосипедов и увезли от родителей. После этого мы их больше никогда не видели», — рассказывает Лия Франк, одна из сестер.

Девочек прятали в разных семьях. Люди, решившие спасти Лию и Элли, вспоминают сестры, рисковали собственными жизнями, выдавая их тогда за своих дочерей.

«Меня спрятали люди, которые не были евреями. Я прожила с ними более двух лет, и до сих пор общаюсь с этой семьей, их дети были моими ровесниками на тот момент», — вспоминает Лия Фрэнк.

«Меня прятали на ферме. Эта семья также не была еврейской, но по сей день уже их дети поздравляют меня с днем рождения, считая меня частью своей семьи», — говорит другая сестра, Элли Рубин.

Их настоящей семье повезло меньше. После того, как девочек удалось укрыть, остальных нацисты увезли в Освенцим.

«Наши родители пытались прятаться в маленькой деревушке, нашу семью там очень уважали, но одна девушка сдала их всех», — говорит Лия. В то время за каждого еврея, сданного нацистам давали вознаграждение, чуть больше 7 голландских гульденов. Элли Рубин говорит, за семерых членов ее семьи та девушка получила немногим более 50 гульденов. Позже все члены семьи: мама, папа, бабушки и дедушки были убиты в Освенциме. Выжил лишь брат их отца.

Именно он позже нашел Лию, а затем и Элли. Он рассказал им о судьбе родителей и забрал сестер в свою семью. В 1956 году, когда началась венгерская революция, они иммигрировали в США. Свои истории сестры, как и другие выжившие в те годы, рассказывают в музее Холокоста в Лос-Анджелесе.

«Музей был основан в начале 60-х годов выжившими в Холокост. Они лучше других знали, как важно создать такой музей, не только в память о своих близких, но и в назидание будущим поколениям.

Сейчас в Лос-Анджелесе насчитывается несколько тысяч человек, выживших в Холокост. Порядка 150 из них посещают наш музей постоянно. Многие довольно активны и по воскресеньям рассказывают в музее свои истории. Они приходят сюда для того, чтобы читать лекции студентам, делиться воспоминаниями», — рассказывает вице-президент музея, Джордана Геспер.

Каждый год в апреле музей проводит мероприятия ко Дню Катастрофы, на иврите: Йом ха-Шоа — в память о миллионах евреев, ставших жертвами нацизма во время Второй Мировой войны.

«Родители моих друзей были выжившими в Холокост. Ребенком я увидела их татуировки и узнала их значение. Число этих людей с каждым годом сокращается, и такие музеи как никогда важны в наши дни. Мы должны сделать все, чтобы предотвратить любые формы ненависти, насилия и агрессии, антисемитизма и расизма, такие как вооруженное нападение на двух евреев в Лос-Анджелесе в начале этого года», — говорит мэр Лос-Анджелеса, Карен Басс, пришедшая в музей Холокоста также почтить память жертв той трагедии.

Те, же, кто выжил в те страшные годы уверены: чтобы история не повторилась, о ней нужно говорить и помнить о 6 миллионах жертв Холокоста, замученных, расстрелянных в концлагерях, отравленных в газовых камерах. Среди них — родные Лии и Элли, которых они видели в последний раз теплым апрельским днем 43-го.

НОВОСТИ МИРА

ЕС ГОТОВИТ КОМПЕНСАЦИИ ДЛЯ ЕВРОПЕЙСКИХ ФЕРМЕРОВ В СВЯЗИ С ИМПОРТОМ ЗЕРНА ИЗ УКРАИНЫ



ЕС готовит компенсации в размере 100 миллионов евро (\$109,32 млн) для фермеров в странах, граничащих с Украиной, и планирует ввести ограничения на импорт украинского зерна, заявил представитель Еврокомиссии.

Давление на Брюссель с целью выработки решения в масштабах всего ЕС усилилось после того, как Варшава и Будапешт объявили в минувшие выходные о запрете на импорт некоторых видов продукции из Украины, а другие страны Восточной Европы заявили, что они также рассматривают возможность принятия подобных мер.

Комиссия, контролирующая торговую политику в 27-ми странах ЕС, примет превентивные меры в отношении некоторых категорий зерна и масличных семян – в частности, пшеницы, кукурузы, семян подсолнечника и рапса.

Согласно существующим правилам, ЕС может ограничить импорт продукции на всю территорию блока или часть его территории, но при этом разрешить транзит.

Европейский комиссар по торговле Валдис Домбровскис намерен обсудить эти планы позднее с министрами из стран, которых касается этот вопрос – Болгарии, Венгрии, Польши, Румынии и Словакии, а также с представителями Украины.

СЕВЕРНАЯ КОРЕЯ ЗАЯВИЛА О РАЗРАБОТКЕ ПЕРВОГО СПУТНИКА-ШПИОНА



Эксперты предположили, что спутник может быть запущен в ближайшие месяцы. Северокорейский лидер Ким Чен Ын заявил, что Пхеньян завершил разработку первого военного спутника-шпиона, и приказал чиновникам готовиться к его запуску.

Он не указал, когда это может произойти, но внешний эксперт предположил, что запуск произойдет в ближайшие месяцы.

Для выведения спутника на орбиту потребуется запуск ракеты дальнего радиуса действия.

Государственные СМИ Северной Кореи привели слова Ким Чен Ына, заявившего, что наблюдение из космоса необходимо для противостояния угрозам безопасности, исходящим, в первую очередь, от США.

Американские и южнокорейские вооруженные силы на этой неделе начали 12-дневные военно-воздушные учения, а также провели военно-морские учения с Японией.

ВЕЛИКОБРИТАНИЯ: ПРОРОССИЙСКИЕ ХАКЕРЫ УГРОЖАЮТ КРИТИЧЕСКИ ВАЖНОЙ ЗАПАДНОЙ ИНФРАСТРУКТУРЕ



Британское правительственное агентство по киберзащите предупредило об угрозе для критически важной западной инфраструктуры. Эта угроза исходит от хакеров, симпатизирующих России, которая развязала войну против Украины.

Связанные с Россией «хактивисты» до сих пор проводили в основном безобидные онлайн-кампании, нанося ущерб известным публичным веб-сайтам или выводя их из строя. Тем не менее, некоторые из этих группировок стремятся нанести более существенный ущерб, говорится в предупреждении Британского национального центра кибербезопасности (NCSC), входящего в состав разведывательного агентства под названием Центр правительственной связи Великобритании (GCHQ).

«Некоторые хакеры заявили о желании добиться более разрушительного и подрывного воздействия на западную критически важную национальную инфраструктуру, в том числе в Великобритании, — говорится в сообщении NCSC, которое было выпущено для прессы на двухдневной конференции, организованной NCSC и GCHQ в Белфасте. — Мы ожидаем, что эти группировки будут искать возможности для создания такого воздействия, особенно если системы будут плохо защищены».

Хотя такие группы идеологически мотивированы и их интересы совпадают с российскими государственными интересами, они «не находятся под формальным государственным контролем, что делает их менее предсказуемыми», говорится в предупреждении.

Успешная кибератака на критически важную национальную инфраструктуру, в том числе в отношении энергосистем или водоснабжения, может быть очень разрушительной и нанести серьезный реальный ущерб.

В предупреждении NCSC говорится, что такие атаки, которые обычно требуют очень высокого уровня технических навыков и ресурсов для выполнения, «с малой степенью вероятности» могут быть осуществлены группами «хактивистов» «без внешней помощи». Однако атаки «могут стать более эффективными с течением времени», причем такая помощь уже, возможно, оказывается.

Среди десятков строго засекреченных документов американской разведки, которые были размещены в Интернете в последние недели, один из документов с грифом «Совершенно секретно», содержал в себе предупреждение о том, что пророссийская хакерская группа под названием «Заря» проникла в сети в газовой инфраструктуре Канады.

Согласно этому «совершенно секретному» документу, с копией которого ознакомилось агентство «Рейтер», группировка предложила скриншоты офицерам ФСБ России в качестве доказательства того, что они смогли «повысить давление в клапане, отключить сигнализацию и инициировать аварийное отключение неуказанной газораспределительной станции».

Агентство «Рейтер» не смогло проверить подлинность данного документа. Ряд стран, в том числе, Великобритания поставили под сомнение достоверность некоторых документов, заявив об их «неточности».

МОРАВЕЦКИЙ: ОТНОШЕНИЯ ПОЛЬШИ И ВЕНГРИИ «СИЛЬНО ИЗМЕНИЛИСЬ»

Когда-то близкие отношения Польши с Венгрией «сильно изменились» из-за позиции Будапешта по Украине, заявил польский премьер-министр Матеуш Моравецкий, отметив, что Варшава теперь теснее сотрудничает с Румынией и странами Балтии.

Раньше эти два члена ЕС были союзниками в спорах с Брюсселем по вопросам верховенства закона, иммиграции и прав ЛГБТ.

«Наши отношения с Венгрией сильно изменились из-за позиции Венгрии в отношении Украины и России», — сказал Моравецкий.

«Когда-то у нас было очень прочное сотрудничество на уровне Вишеградской группы, сейчас оно значительно ослабло», — добавил он.

НОВОСТИ МЕДИЦИНЫ

«МЫ ПРЕДЛОЖИМ ВАКЦИНЫ ОТ РАКА, СЕРДЕЧНО-СОСУДИСТЫХ И АУТОИММУННЫХ ЗАБОЛЕВАНИЙ УЖЕ ЧЕРЕЗ 5 ЛЕТ»

Американская биотехнологическая компания Moderna, обязанная своим успехом коронавирусу, готова использовать накопленный в борьбе с пандемией опыт создания вакцин в противодействии другим опасным заболеваниям: онкологическим, сердечно-сосудистым, аутоиммунным.

Привиться от всех этих и многих других болезней можно будет к 2030 году, а то и раньше.

Пол Бертон, главный медицинский специалист Moderna, заявил, что его компания сможет предложить вакцины «от всех типов заболеваний» всего через пять лет. Уже сейчас Moderna, разработчик лучшей в мире прививки от COVID-19 — по мнению Всемирного конгресса вакцин — трудится над созданием вакцин от рака, воздействующих на различные виды опухолей.

«Если ИИ — это мозг робота, то RPA — его руки». Что умеют программные роботы «У нас будет эта вакцина, и она будет крайне эффективной, и спасет многие сотни тысяч, если не миллионы жизней, — сказал он. — Я думаю, мы сможем предложить персонализированные вакцины от рака против различных типов опухолей пациентам всего мира».

Также он утверждает, что одной прививкой можно будет избавиться от всех респираторных заболеваний — что позволит защитить уязвимых граждан от коронавируса, гриппа и респираторно-синцициального вируса. А новые виды терапии на основе мРНК станут доступны для лечения редких и пока неизлечимых заболеваний. Терапии на основе мРНК обучают клетки организма производить белки, запускающие иммунную реакцию против заболевания, пишет Guardian.

«Я думаю, у нас будут мРНК-терапии редких заболеваний, от которых прежде не было лекарств, и я думаю, что через 10 лет мы приблизимся к возможности идентифицировать генетическую причину болезни и относительно просто редактировать ее и исправлять при помощи мРНК-технологии», — заявил Бертон.

По его словам, исследования последних пары лет показали, что мРНК можно использовать не только против инфекционных заболеваний, но и против онкологических, аутоиммунных и сердечно-сосудистых. Moderna изучает все эти направления и уже добилась определенных успехов. В частности, в январе компания объявила результаты испытаний экспериментальной вакцины от респираторно-синцициальной инфекции, которая предотвращает два симптома — кашель и повышенную температуру — у людей 60 лет и старше с эффективностью 83,7%. В феврале Moderna получила от регулятора высокую оценку персонализированной вакцины от рака.

Однако для такого быстрого прогресса необходимо поддерживать высокий уровень инвестиций, каким он был в последние три года, иначе весь прогресс окажется напрасным. По словам Ричарда Хакетта, главы Коалиции по инновациям для предупреждения эпидемий (CEPI), организации, которая занимается координацией финансирования разработок вакцин, самое главное достижение пандемии — сокращение сроков разработки вакцин. То, что раньше требовало десятков лет, теперь выполняется за год-полтора.

Ученые из Израиля не только доказали, что технологию мРНК можно применять против бактерий, но и продемонстрировали 100% эффективность новой вакцины против возбудителя бубонной чумы. Они рассчитывают, что их работа позволит быстро адаптировать препарат против различных патогенов в случае бактериальной эпидемии, а также поможет бороться с устойчивостью к антибиотикам.

КАМНИ В ПОЧКАХ ИЗ-ЗА ОБИЛЬНОГО ПИТЬЯ

Пить слишком много воды не хорошо. Необходимо употреблять жидкость с учетом собственного веса во избежание серьезных заболеваний.

Суточное потребление воды из расчета 30 мл на 1 кг собственного веса является нормальным, иначе, например, может начаться заболевание почек. В них могут образовываться камни. Хронические головные боли также могут начинаться от чрезмерного потребления воды. Если употреблять много жидкости, это может привести к преждевременному старению организма.

Рассчитанное количество воды относится только к этой жидкости, а чай, кофе, соки, супы сюда не входят. По мнению специалиста, жидкая часть пищи также должна быть включена в эту норму. Соответственно, чистая вода будет составлять около половины суточной нормы.

Немного превысить этот показатель (до 40 мл на 1 кг веса) можно только в особых случаях, например, когда люди находятся в жарком климате или работают в горячем цехе. Организм сам может определить необходимое количество воды. Если он не подает сигналов жажды, то не стоит заставлять себя пить воду, и тогда равновесие останется нормальным.

КАКАЯ ДОЗА САХАРА ОПАСНА?

Злоупотребление сахаром может оказать негативное влияние на здоровье. Но какая доза сахара опасна для здоровья?

Всемирная организация здравоохранения (ВОЗ) рекомендует людям ограничить потребление сахара не более чем 10% от общего количества калорий в их рационе. Это значит, что если человек потребляет 2000 калорий в день, то он должен ограничить потребление сахара до 50 граммов в день, что соответствует 12 чайным ложкам сахара.

Однако некоторые специалисты считают, что более высокая доза сахара может оказать негативное влияние на здоровье. Например, исследования показали, что злоупотребление сахаром может привести к повышенному риску ожирения, повышению артериального давления, снижению чувствительности к инсулину, что способствует развитию сахарного диабета.

Также важно обратить внимание на то, что дети должны ограничивать ежедневное потребление сахара даже больше, чем взрослые. Согласно рекомендациям ВОЗ, дети до 2 лет не должны употреблять сахар, а дети старше 2 лет должны потреблять не более 25 г или 5 чайных ложек сахара без горки.

ТРАВЫ ПОМОГУТ

Природа иногда лечит не хуже аптечных лекарств.

Некоторые растения, помогут решить ряд проблем со здоровьем. Но помните, что заниматься самолечением не стоит!

Мальва. Основные свойства мальвы заключаются в ее скользких, слизистых и липких качествах. Мальва чудесным образом успокаивает горячие, сухие и раздраженные легкие, снимает боль и тяжесть в груди, подавляя кашель.

Ее можно просто добавлять в чай или употреблять в качестве пищи. Вы можете полностью положиться на мальву, когда в воздухе висит дым от лесных пожаров или в сезон жарких засушливых месяцев. Мальву можно использовать для заживления ожогов и ран, а также при инфекциях мочевыводящих путей.

Зверобой. Зверобой — популярное растительное средство от депрессии. Он цветёт при солнцестоянии, может защитить кожу от воздействия солнца и обычно используется для поднятия духа того, кому солнца не хватает. Он также снимает острую невралгическую боль, заживает раны, стимулирует печень. Зверобой может успокоить нервное раздражение и облегчить сильную боль при воспалении седалищного нерва, невралгии стопы и синдроме верхней апертуры грудной клетки.

Листья малины и ежевики. Листья и корни малины действуют как вяжущее средство. Чай из листьев применяется, чтобы уменьшить воспаление и подлечить язвочки во рту или опухшие десна. Листья принимают как чай для лечения изжоги.

Травники рекомендуют пить чай из листьев малины, чтобы облегчить болезненные спазмы во время менструации, а также для лечения лейкорей (чрезмерные неинфекционные вагинальные выделения).

УЧЕННЫЕ НАШЛИ СПОСОБ ЛЕЧЕНИЯ ИНФАРКТА

Это открытие может послужить основой для исследований, которые будут проводиться с участием людей.

По мнению ученых, стволовые клетки, взятые из материнской плаценты, могут восстанавливать сердечную ткань после повреждения, которое образуется в результате сердечного приступа.

Эксперименты с участием лабораторных мышей, которые проводились в нью-йоркской клинике Mount Sinai Hospital, подтвердили, что поврежденное сердце можно восстановить с помощью инъекций стволовых клеток, взятых из плаценты.

Методика работала на мышах, поэтому вероятно, что она будет эффективна для человека. Некоторые эксперты считают, что уникальная терапия теоретически может быть использована для регенерации других частей тела, включая больные почки или легкие.

ПОМОГАЕТ ЛИ КУРИНАЯ ПЕЧЕНЬ ПРИ АНЕМИИ?

Куриная печень является отличным источником питательных веществ.

Куриная печень богата железом, фолиевой кислотой, различными витаминами и минералами, незаменимыми жирными кислотами и белком.

Благодаря содержанию железа и витаминов, куриная печень может помочь в борьбе с дефицитом витамина B12. Результатом является здоровье крови.

Анемия истощает ваше тело и может вызвать чувство усталости. Если вы регулярно употребляете куриную печень, анемия вас не пугает.

Печень также содержит холин, который полезен для здоровья мозга.

Куриная печень является удивительным источником белка, который поддерживает здоровье наших мышц и костей.

ГОРОСКОП НА НЕДЕЛЮ

Идеи, задумки и мечты будут будоражить воображение, а необходимость заниматься скучными рутинными делами – немного раздражать. Как справиться с эмоциями, сохранить душевное равновесие и справиться с поставленными задачами, подскажут звезды.

ОВЕН

 Вы на этой неделе можете оказаться в эпицентре каких-то неприятных событий. Возможно, это будет конфликт с коллегами, ссора с соседями или скандал в общественном месте с незнакомым человеком.

ЛЕВ

 Вы на этой неделе получите отличную возможность упрочить свой лидерский статус на работе или в домашних стенах. Однако звезды рекомендуют отказаться при этом от пафоса, зазнайства и деспотизма, иначе неприятностей не избежать.

СТРЕЛЕЦ

 Вам на этой неделе не стоит тратить время и силы на дела, предполагающие отдаленные результаты. Обстоятельства могут кардинально измениться, и все ваши задумки утратят свою актуальность.

ТЕЛЕЦ

 У Вас начало недели выдастся беспокойным и тяжёлым. Возможны проявления негативных эмоций и различные нападки на вас со стороны людей, которым вы привыкли доверять. Одолеют и финансовые заботы.

ДЕВА

 Вас на этой неделе ожидает огромный поток новостей. Не исключено, что некоторые из них заставят вас пересмотреть свои ближайшие планы, да ещё и потребуют каких-то расходов. Звёзды предупреждают: сейчас не время, чтобы обращаться к начальству.

КОЗЕРОГ

 Вы на этой неделе будете пользоваться большой популярностью у окружающих. Кто-то завоеует уважение в профессиональном сообществе, кто-то станет любимчиком противоположного пола, кто-то - душой дружеской компании.

БЛИЗНЕЦЫ

 У Вас неделя будет проходить в постоянных контактах с самыми разными людьми. И хотя в целом они будут приятными и полезными, стоит всё же проявить осторожность: кто-то может расстроить вас, а то и вовсе навредить.

ВЕСЫ

 Вам предстоит вполне благополучная неделя. И самочувствие, и отношения с близкими, и ситуация на работе, и текущий доход будут удовлетворять вас настолько, что захочется расслабиться и абстрагироваться от суеты.

ВОДОЛЕЙ

 Вам на этой неделе категорически не рекомендуется учить, наставлять или критиковать кого бы то ни было. Даже разборки с провинившимися детьми сейчас лучше отложить. И уж тем более не делайте замечаний посторонним.

РАК

 Вы на этой неделе потеряете контроль над своими чувствами. На работе вы больше других коллег будете переживать об исходе коллективных начинаний, а в личной жизни поводом для ваших тревог может стать даже недолгая разлука с любимым человеком.

СКОРПИОН

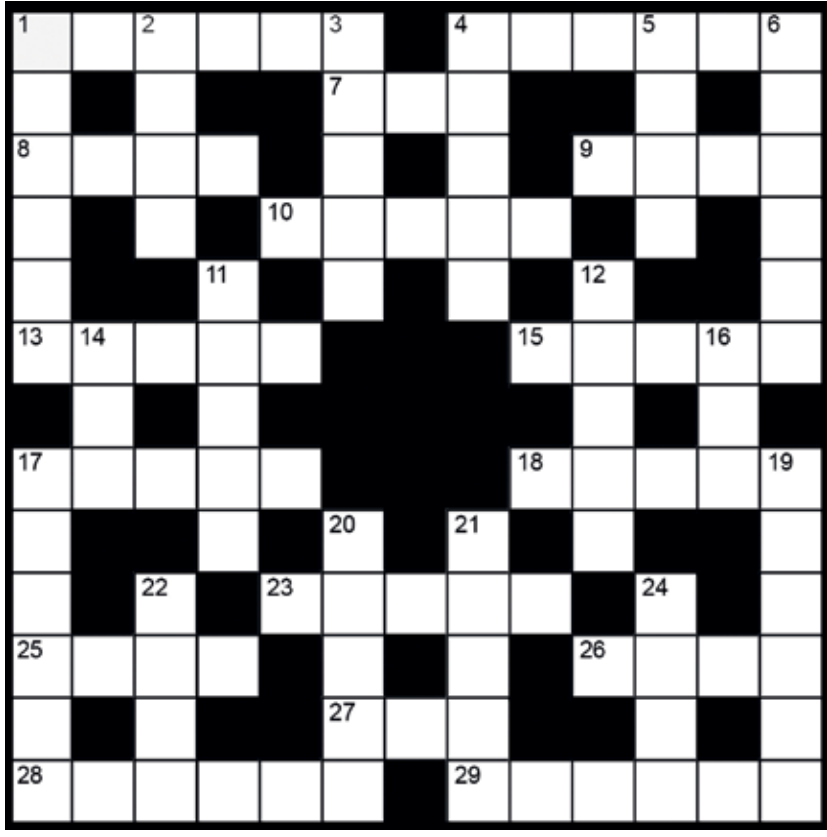
 Вам на этой неделе противопоказано слишком часто употреблять местоимение «я». Научитесь слушать своих собеседников, или хотя бы просто кивайте в ответ на их эмоциональные монологи.

РЫБЫ

 Вам на этой неделе не следует игнорировать тот или иной неприятный симптом. Возможно, речь идёт не о болезни, а о хроническом стрессе, с которым также нужно активно бороться.

КРОССВОРД



По горизонтали: 1. Ломаная линия. 4. Заинтересованность в совершении чего-либо. 7. Протяжный громкий крик. 8. В музыке единица метра и ритма. 9. Совокупность средств выражения в словесном творчестве. 10. Вождь племени у древних славян. 13. Канавка, наполненная водой на дне сухого крепостного рва. 15. Тонкая прозрачная материя. 17. Правило, непреложное положение какого-нибудь направления, учения. 18. Драгоценный камень с вырезанными надписями или изображениями. 23. Мельничная машина для очистки зерна просеиванием. 25. Специальный ящик для содержания пчёл. 26. Подросток, обучающийся морскому делу непосредственно на судне. 27. Повар на флоте. 28. Изъян, порча. 29. Служебная собака.

По вертикали: 1. Пояс неба, состоящий из 12 созвездий. 2. Средство желеобразной консистенции для укладки и фиксации волос. 3. То, что отличает, отделяет одно от другого. 4. Общность, взаимопонимание, внутреннее единство. 5. Центральный отдел нервной системы. 6. Часть рукава одежды. 11. Специальным образом приготовленная свинина. 12. Покупатель (устар.). 14. Лесной жаворонок. 16. Член экипажа "Беды" под руководством капитана Врунгеля. 17. Минерал, отличающийся большой твёрдостью. 19. Большое число собранных в одном районе кораблей, самолётов или танков. 20. Предмет внимания, рассуждения. 21. Вид спорта. 22. Несгораемый ящик для хранения документов, ценностей. 24. Сильный жар в воздухе, нагретом солнцем.

	3	4	2			
6	9	1				
2			8	1		
4			5	3		
		2			7	
			9	6	5	
		1	3		6	
				9	3	7
		7	6		8	

		9		7	4		
2			1		6	5	
	6		8		9	1	
3		1			7	2	
		2				8	
8		5			6	4	
	1		4	7		2	
9			5		8		6
		6		1	3		

ПО ГОРИЗОНТАЛИ: 1. ПИВАЛ, 2. ПЛЕЯДА, 3. ГУЛЬФИК, 4. НОМЕР, 5. АВАНС, 6. ТРАКТАТ, 7. ПАЧУГА, 8. ТАРАНТЕЛЛА, 13. ЮБКА, 28. СИБАРИТ, 29. ЗАБРАЛО, 31. АТЕНИЗМ, 33. ИНДИГО, 34. АЗАЛПЯ, 35. ХОВБИ, 36. МУЛАТ.
 ПО ВЕРТИКАЛИ: 1. ПИВАЛ, 2. ПЛЕЯДА, 3. ГУЛЬФИК, 4. НОМЕР, 5. АВАНС, 6. ТРАКТАТ, 7. ПАЧУГА, 8. ТАРАНТЕЛЛА, 13. ЮБКА, 28. СИБАРИТ, 29. ЗАБРАЛО, 31. АТЕНИЗМ, 33. ИНДИГО, 34. АЗАЛПЯ, 35. ХОВБИ, 36. МУЛАТ.
 ОТВЕТЫ НА КРОССВОРД ИЗ ПРЕДЫДУЩЕГО НОМЕРА:
 1. ПРОПАГАНДА, 6. ТАЛАНТ, 9. ЛАМПАДА, 10. ВИТЯЗЬ, 11. КЛУМБА, 12. ПИС, 14. ПОКАЦИЯ, 17. ПАРАПЕТ, 19. КВАРТЕТ, 20. ГОМОН, 22. ПОДОЛ, 23. ОРЕХ, 24. СЕРА, 25. АДРЕС, 27. СТЕНА, 28. СИМБИОЗ, 30. МИГА, 32. НАКИПКА, 35. ХАМ, 37. ТЕПЛЕГА, 38. РЕДЬКА, 39. РЫБАЛКА, 40. АЗИМУТ, 41. ИХТИОЛОГИЯ, 42. НАКИПКА, 43. АТЕНИЗМ, 44. АТЕНИЗМ, 45. АТЕНИЗМ, 46. АТЕНИЗМ, 47. АТЕНИЗМ, 48. АТЕНИЗМ, 49. АТЕНИЗМ, 50. АТЕНИЗМ, 51. АТЕНИЗМ, 52. АТЕНИЗМ, 53. АТЕНИЗМ, 54. АТЕНИЗМ, 55. АТЕНИЗМ, 56. АТЕНИЗМ, 57. АТЕНИЗМ, 58. АТЕНИЗМ, 59. АТЕНИЗМ, 60. АТЕНИЗМ, 61. АТЕНИЗМ, 62. АТЕНИЗМ, 63. АТЕНИЗМ, 64. АТЕНИЗМ, 65. АТЕНИЗМ, 66. АТЕНИЗМ, 67. АТЕНИЗМ, 68. АТЕНИЗМ, 69. АТЕНИЗМ, 70. АТЕНИЗМ, 71. АТЕНИЗМ, 72. АТЕНИЗМ, 73. АТЕНИЗМ, 74. АТЕНИЗМ, 75. АТЕНИЗМ, 76. АТЕНИЗМ, 77. АТЕНИЗМ, 78. АТЕНИЗМ, 79. АТЕНИЗМ, 80. АТЕНИЗМ, 81. АТЕНИЗМ, 82. АТЕНИЗМ, 83. АТЕНИЗМ, 84. АТЕНИЗМ, 85. АТЕНИЗМ, 86. АТЕНИЗМ, 87. АТЕНИЗМ, 88. АТЕНИЗМ, 89. АТЕНИЗМ, 90. АТЕНИЗМ, 91. АТЕНИЗМ, 92. АТЕНИЗМ, 93. АТЕНИЗМ, 94. АТЕНИЗМ, 95. АТЕНИЗМ, 96. АТЕНИЗМ, 97. АТЕНИЗМ, 98. АТЕНИЗМ, 99. АТЕНИЗМ, 100. АТЕНИЗМ.

**СТАЛА ИЗВЕСТНА ПРИЧИНА СМЕРТИ АКТЕРА
АЛЕКСАНДРА ТАРТЫШНИКОВА**

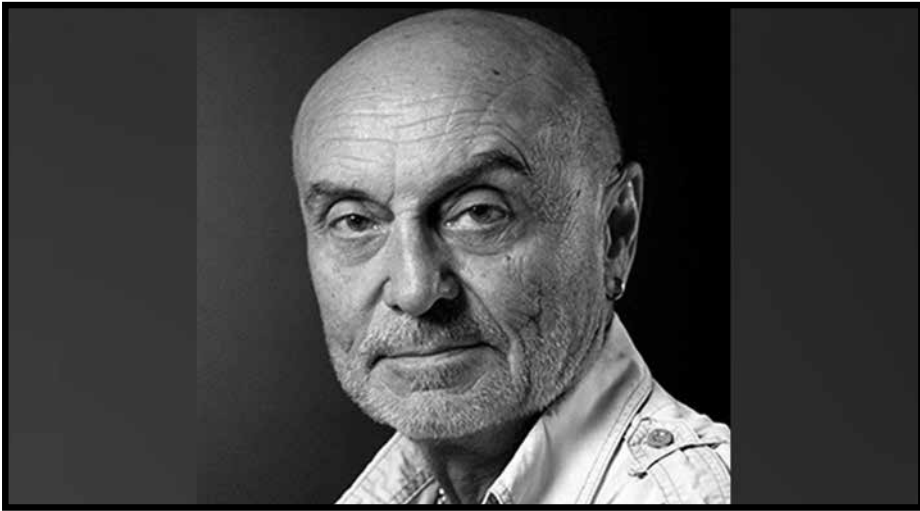

Стала известна причина смерти звезды «Отряда особого назначения» и «Глухаря» Александра Тартышникова. Ее назвали в пресс-службе Харьковского театра имени Шевченко «Березиль», которому несколько десятилетий был предан артист.

Там уточнили, что из жизни знаменитость ушел из-за тяжелой болезни. С недугом артист боролся несколько лет, но в итоге проиграл — 18 апреля на 81-м году актера не стало. Сейчас решаются вопросы организации похорон знаменитости — место и дата прощания пока не определены.

Александр Тартышников дебютировал в кино в 28 лет, сыграв в военной драме о защитниках Одессы «Поезд в далекий август» в 1971-м, а через несколько лет блестяще воплотил образ эсэсовца в картине «Отряд особого назначения». Хорошо запомнился зрителям и сторож в сериале «Нюхач» в 2013-м, а также полковник Крепов из многосерийной ленты «По законам военного времени».

Всего на счету знаменитости порядка 27 фильмов — список небольшой, зато качество исполненных ролей оказалось на высоте. За это в первую очередь зритель и ценил своего кумира. Да и в Харьковском государственном театре имени Шевченко у знаменитости тоже была своя армия поклонников.

Что такое предварительное планирование?



Леонид Колтман
(Licensed Funeral Director)
Член Коллегии Директоров
Congregation Beth-Solomon.

Предварительное планирование — это планирование похорон заранее.

Такое планирование многим кажется слишком рассудочным, практичным; им не хочется думать о печальном уходе близких заранее.

И лишь когда приходит неизбежное, и они сталкиваются с необходимостью разного рода переговоров в тот момент, когда им этого меньше всего хотелось бы, они осознают ценность предварительного планирования.



Кантор
Борис Казанский

Звоните нашим русскоговорящим сотрудникам Леониду Колтману и Кантору Борису Казанскому, чтобы получить бесплатную конфиденциальную консультацию по предварительному планированию.

**Goldsteins, Rosenberg's
Raphael – Sacks, Inc.**

Family owned and operated

(215) 927 – 5800

Philadelphia Chapel
Bennett Goldstein Supervisor
6410 N. Broad Street
Philadelphia, PA 19126

(800) 622 – 6410

Suburban North Chapel
Gabe Goldstein, Supervisor
310 Second Street Pike
Southampton, PA 18966

Southern New Jersey Chapels Available

КРОССВОРД

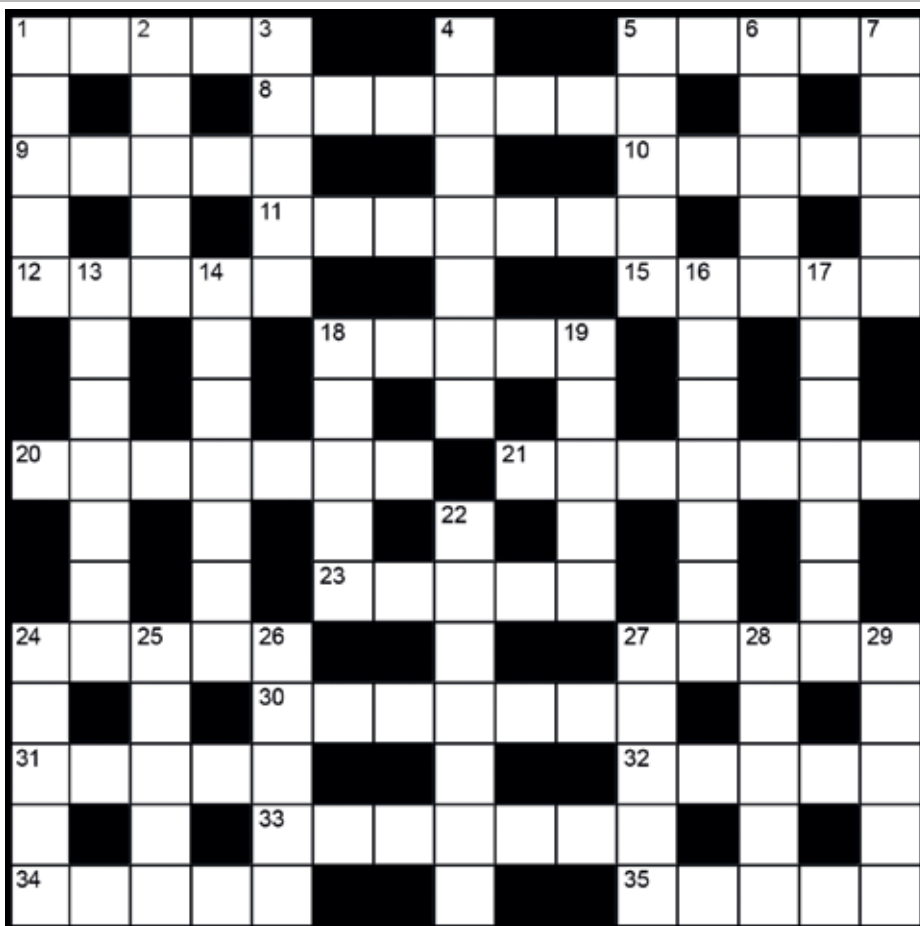

По горизонтали: 1. Мешок, набитый соломой, сеном, служащий матрасом. 5. Способ удара в бильярде. 8. Взрослая самка оленя. 9. Название различных косметических, кулинарных веществ в виде тестообразной массы. 10. На железнодорожном пути: узкий стальной брус, по которому катятся колёса. 11. Одна из форм общественного сознания. 12. Ритмичные движения, исполняемые с музыкальным сопровождением. 15. Молодое дерево, выросшее из семени и используемое для посадки. 18. Плоскодонное судно или плот для переправы через реку. 20. Драгоценный блестящий металл серовато-белого цвета. 21. Главная проблема "Титаника". 23. То, что намеренно скрывается от других. 24. То, что тянется, стелется за чем-нибудь. 27. Все виды животных, свойственных данной геологической эпохе. 30. Действующее лицо в старой комедии, устами которого автор высказывает свои взгляды. 31. Законченное высказывание. 32. Южное вечнозелёное травянистое растение, цветущее один раз в жизни. 33. Дерзкий, злой озорник. 34. Освобождённый от кости окорок, которому придана удлинённая и округлая форма. 35. Зелёный покров земли.

По вертикали: 1. Стук, шум от ударов ног о твёрдую поверхность. 2. Образец, по которому изготовлена одежда, обувь, головные уборы. 3. Широко распространённый минерал. 4. В Древней Греции: свободный ремесленник, мастер, художник. 5. Документ, распоряжение о выполнении какой-нибудь работы. 6. Сладкий сдобный хлеб. 7. Рубящее и колющее оружие с широким коротким обоюдоострым клинком. 13. Учреждение для хранения, ремонта и сборки вооружения и боеприпасов. 14. Мужское имя. 16. Вид прикладного искусства, распространённого в Японии. 17. Дополнительный тон, придающий основному особое качество звучания. 18. Палец. 19. Трикотажная рубашка без рукавов и воротника с большим вырезом. 22. Повышенное, радостное настроение, не соответствующее объективным обстоятельствам. 24. Строительный материал, употребляемый для покрытия крыш, обивки стен. 25. Должность и чин в казачьих войсках. 26. Аренда судна. 27. Тот, кто нарядно, изысканно одет. 28. Фортуна. 29. Пастушковый журавль.

ОТВЕТЫ НА СУДОКУ:

4	8	6	9	1	2	3	5	7	9	5	3	7	2	6	1	8	4
9	7	2	5	3	8	1	4	6	1	2	6	5	4	8	9	3	7
5	1	3	4	6	7	8	2	9	7	8	4	1	3	9	2	5	6
8	9	5	7	2	1	6	3	4	3	1	8	9	6	7	4	2	5
6	2	7	3	9	4	5	8	1	5	6	2	8	1	4	7	9	3
3	4	1	6	8	5	7	9	2	4	7	9	2	5	3	6	1	8
7	6	4	8	5	9	2	1	3	2	4	5	6	8	1	3	7	9
2	3	8	1	4	6	9	7	5	6	9	1	3	7	5	8	4	2
1	5	9	2	7	3	4	6	8	8	3	7	4	9	2	5	6	1

ОТВЕТЫ НА СЕГОДНЯШНИЙ КРОССВОРД СМОТРИТЕ В СПЕЦИАЛЬНОМ НОМЕРЕ!
ЖУРНАЛ: 40. ОРАВА, 42. АРЕНА, 43. СПЕДА, 45. ВОДКА, 46. СТАН, 47. ШЕКА.
ДОМОСТ, 23. РЕВИЗОР, 24. ФАЗЕНДА, 30. ПОРЯВ, 31. УТРЕННИК, 32. ДАМБА, 34. КАНТ, 35. АВТОРИТАЦИЯ, 15. АРАП, 16. КЛИН, 18. ВОЗРОЖДЕНИЕ, 19. ТЁЗКА, 20. БУТЕРБРОД, 21. ВЕ-
1. СЮЖЕТ, 2. БРИГ, 3. ОВРАТ, 5. ОКТЕТ, 6. ИЛРЯ, 7. АКУЛА, 9. ОВОЯННИК, 12. ЭПОХА, 13.
ПО ВЕРТИКАЛИ:
ДЕВА, 48. ТЕПЕВИДЕНИЕ, 49. СВЕЧА, 50. КОИКА, 51. НАВАР, 52. ШАХТА.
ЖА, 33. ОНАП, 34. КОТЕДЖ, 36. СУЕТА, 37. ОМАР, 38. АГАТ, 39. ВОЯЖ, 41. ЭТАЖНОСТЬ, 44.
СВАТ, 22. УДАР, 24. ФИЛЕ, 25. ХВОСТ, 26. ПЕЛИКАН, 27. ДУРАК, 28. ВИРАЦИЯ, 29. ВЕРЬМО-
2. БИДОН, 4. ЛОЖКА, 8. БЮВАР, 10. ЛОЖКА, 11. ИСТРЕБИТЕЛЬ, 12. ЭТАП, 14. ВАГОНЕТКА, 17.
ПО ГОРИЗОНТАЛИ: